

ВИТРИНЫ ХОЛОДИЛЬНЫЕ/МОРОЗИЛЬНЫЕ

МОДЕЛИ: RTW67L, RTD67L

РУКОВОДСТВО ПО ЭКСПЛУАТАЦИИ



Изготовитель: “*Koreco*” (Ю. Корея)

ХОТЯ ЭТОТ ДОКУМЕНТ ПОДГОТОВЛЕН С БОЛЬШОЙ ТЩАТЕЛЬНОСТЬЮ, СОТРУДНИКИ И ПРОДАВЦЫ НАШЕЙ КОМПАНИИ НЕ МОГУТ ПРИНЯТЬ НА СЕБЯ КАКУЮ-ЛИБО ОТВЕТСТВЕННОСТЬ, СВЯЗАННУЮ С ЕГО НЕПРАВИЛЬНЫМ ПОНИМАНИЕМ ИЛИ ИСПОЛЬЗОВАНИЕМ (В СЛУЧАЕ ВОЗНИКНОВЕНИЯ СОМНЕНИЙ В ТЕХ ИЛИ ИНЫХ ПОЛОЖЕНИЯХ НАСТОЯЩЕЙ ИНСТРУКЦИИ НЕОБХОДИМО ПРЕКРАТИТЬ ИСПОЛЬЗОВАНИЕ И ОБРАТИТЬСЯ ЗА РАЗЪЯСНЕНИЯМИ К ПРОДАВЦУ).

Содержание.

1. Важные положения и предупреждения	3
2. Описание оборудования	4
3. Техника безопасности	4
4. Рекомендации по защите окружающей среды при выбрасывании оборудования	6
5. Технические характеристики	6
6. Установка и размещение витрины	7
7. Эксплуатация	8
8. Очистка оборудования	11
9. Возможные неисправности и способы их устранения	11
10. Условия гарантии	12
11. Электрические схемы	14

Вы приобрели профессиональную высококачественную витрину фирмы “Koreco” (Южная Корея), сертифицированную на соответствие требованиям директив и нормативов безопасности Европейского сообщества (знак соответствия CE).

Благодарим за Ваш выбор и надеемся, что приобретенное Вами оборудование удовлетворит Ваши запросы и ожидания.

Приглашаем Вас внимательно ознакомиться с инструкцией по эксплуатации перед включением и использованием витрины, именуемой в дальнейшем машина или аппарат.

1. Важные положения и предупреждения.

Эта инструкция является составляющей частью Вашей витрины и должна храниться в нормальных условиях. **Обязательно ознакомьте менеджера и персонал, отвечающий за оборудование, с содержанием этой инструкции, при смене персонала не забывайте ознакамливать новых работников с требованиями, содержащимися в этой инструкции (не забывайте выполнять эту просьбу также при передаче этой машины в другую организацию или при повторной установке машины в другом подразделении Вашей организации).**

На момент включения машины Вам следует выделить лицо, ответственное за машину. Наш персонал проведет подробный инструктаж по правилам техники безопасности, корректной эксплуатации машины. Пожалуйста, строго следуйте предписаниям нашего персонала особенно при установке машины - это позволит Вам использовать в дальнейшем машину с наиболее высокой производительностью, позволит избежать выходов машины из строя.

Перед установкой и использованием машины, внимательно изучите все положения этой инструкции. **Игнорирование или невыполнение установок и указаний, содержащихся в этой инструкции, приводит к преждевременным поломкам машины, ее неудовлетворительной работе, аннулированию гарантийных обязательств.**

- Перед проведением процедур, связанных с переустановкой, обслуживанием, очисткой машины, обязательно отключите машину от основной электрической сети.
- В случае если необходима переделка Вашей электрической сети, или Вы не уверены в параметрах электрической сети, Вам следует обратиться к квалифицированному электрику из сервисной службы для проведения соответствующих работ или консультаций.
- Устройство машины, материалы, применяемые при ее изготовлении, позволяют использовать ее на протяжении многих лет без каких-либо затруднений.
- Машина является источником повышенной опасности, неквалифицированное использование машины может привести к тяжелым последствиям: порезам, электрическим травмам.
- Машина предназначена для использования предварительно проинструктированными пользователями, не допускайте неквалифицированный персонал, детей к машине, не позволяйте им играть с ней, разбирать ее.
- Машина предназначена для эксплуатации исключительно в закрытом помещении.

ВНИМАНИЕ!

Эксплуатация витрины может осуществляться вашим персоналом, имеющим соответствующую квалификацию и официально оформленный допуск для работы на электроустановках с напряжением до 1000 В. Данная инструкция не содержит всех требований следующих нормативных документов, обязательных для выполнения персоналом организаций всех форм собственности на территории РФ: ПУЭ (Главгосэнергонадзор 6-е издание), ПЭЭП (Энергонадзор, 5-е издание), ПТБПЭЭП (Госэнергонадзор, 4-е издание), любые последствия не выполнения вашим персоналом требований вышеуказанных нормативных документов лежат на вашей компании. Данная инструкция и оригинал инструкции по эксплуатации являются

составными частями машины и должны находиться в месте установки витрины, доступном для обслуживающего и рабочего персонала.

2. Описание оборудования.

Эргономичные настольные витрины RTW67L и RTD67L предназначены для кратковременной демонстрации предварительно охлажденных продуктов (для витрины RTW67L) и замороженных продуктов, в том числе и мороженого (для витрины RTD67L), выложенных в гастроёмкости. Основное назначение - продажа охлажденных салатов, мороженого, других пищевых ингредиентов в формате самообслуживания.

Отличительной особенностью данных моделей является отличная обзорность содержимого гастроёмкостей.

Для соблюдения норм гигиенической безопасности и экономии электроэнергии гастроёмкости закрываются прозрачным капотом.

Стекланный капот сбалансирован и откидывается без особых усилий. Использование специальных петель делает закрывание и открывание плавным, без толчков и ударов. Это позволяет использовать витрину на предприятиях общепита, специализирующихся на самообслуживании.

Компактность и небольшой вес делают эту витрину идеальным выбором для предприятий выездного обслуживания.

Строгий классический дизайн витрины будет уместен как в интерьере дорогого ресторана, так и киоска фуд-корта.

3. Техника безопасности.

- **Электрические соединения:** В интересах безопасности законодательство требует, чтобы монтаж и обслуживания электрооборудования выполнялись компетентными лицами в соответствии с действующими нормами и правилами. Наши монтажники дают гарантию хорошего выполнения работы. Демонтаж электрооборудования следует поручать только квалифицированному электрику.
- При подключении к источнику электрической энергии с помощью вилки и розетки убедитесь в том, что они соответствуют друг другу и что используемый электрический силовой кабель соответствует установленным нормам и правилам. Убедитесь в том, что параметры вашей электрической сети соответствуют параметрам витрины, указанным на информационной табличке на корпусе аппарата.
После размещения оборудования доступ к розетке источника электрической энергии должен оставаться свободным.
НЕ РАЗРЕШАЕТСЯ тянуть за кабель при отключении вилки от розетки.
- Необходимо, чтобы электрооборудование было заземлено в соответствии с правилами техники безопасности.
- Сразу после монтажа проведите краткий осмотр. Если оборудование не действует, то отсоедините его от источника электрической энергии и обратитесь в ближайший центр послепродажного обслуживания. Не разрешается пытаться самостоятельно отремонтировать оборудование.
- **Данное оборудование предназначено для профессионального применения обученным персоналом.** Не разрешайте детям находиться вблизи данного оборудования или играть с ним.
- Не пытайтесь отремонтировать электрооборудование самостоятельно. Все виды ремонта следует поручать техническим специалистам, имеющим соответствующие полномочия, или уполномоченному центру послепродажного обслуживания. В случае неисправности отсоедините неисправное электрооборудование от источника электрической энергии.

- Когда потребуется выбросить данное электрооборудование, сдайте его в центр по сбору рециклируемых отходов.
- Изготовитель не несет никакой ответственности за ущерб, причиненный людям или предметам из-за несоблюдения приведенных выше указаний или из-за вмешательства в какую-либо часть оборудования, или из-за применения запасных частей, не являющихся оригинальными.

Внимательно прочтите следующие предупреждения:

При использовании аппарата необходимо запомнить нижеследующие фундаментальные правила:

- не прикасайтесь к аппарату руками, если они и/или ноги влажные/мокрые;
- не используйте аппарат, если Вы без обуви (босиком);
- запрещается устанавливать аппарат в помещениях с избыточной влажностью, на открытом воздухе;
- не используйте витрину для хранения медицинских принадлежностей;
- не используйте витрину для хранения легковоспламеняющихся и взрывчатых веществ, таких как эфиры, бензин, спирт, растворители и т.п.;
- следите за тем, чтобы масло и жир не попадали на пластиковые части витрины. В случае возникновения контакта, незамедлительно удалите загрязнения;
- не храните предметы на витрине;
- с большой осторожностью используйте острые предметы внутри морозильной витрины. Следите за тем, чтобы не повредить трубки испарителя;
- при отключении аппарата из сети не тяните за шнур, аккуратно, не прилагая излишних усилий, выньте вилку из розетки;
- период времени между последовательными актами отключения аппарата от основной электрической сети и последующим подключением его к сети должен составлять не менее 5 минут;
- по возможности сократите время работы витрины с открытой крышкой и частоту ее открытия. Это позволит сохранять необходимую температуру в камере витрины;
- старайтесь не переполнять гастоёмкости охлаждаемым/замораживаемым продуктом, так как это может повлиять на поддержание заданной температуры в камере витрины. Оптимальное количество продукта – 2/3 от объема гастоёмкости;
- перед тем как поместить продукт в витрину, охладите его до комнатной температуры;
- запрещено распылять рядом с витриной легковоспламеняющиеся жидкости, такие как краски, лаки и т.п. Иначе может возникнуть открытое пламя;
- не позволяйте пользоваться аппаратом детям, недееспособным лицам, лицам, находящимся в состоянии алкогольного и наркотического опьянения;
- запрещается блокировка или любой вид переделки датчиков защиты витрины;
- данная инструкция подлежит использованию исключительно с оригиналом инструкции по эксплуатации, содержащейся в упаковке витрины;
- используйте только оригинальные запасные части. Несоблюдение этого требования ведет к аннулированию гарантийных обязательств завода-изготовителя.

В случае если в процессе работы Вы заметили какие-либо функциональные неполадки или неправильную работу витрины, немедленно отключите ее от электрической сети. Пожалуйста, не предпринимайте попыток самостоятельно отремонтировать аппарат, немедленно звоните в нашу сервисную службу.

В случае повреждения электрического кабеля обратитесь в сервисную организацию для его замены.

4. Рекомендации по защите окружающей среды при выбрасывании оборудования.

Упаковочные материалы, применяемые в нашем производстве, не загрязняют окружающую среду, являются экологически дружелюбными и допускают рециклирование. Поэтому при выбрасывании упаковочных материалов ими следует распорядиться соответствующим образом. Обратитесь к Вашему дилеру или к компетентным местным властям, которые смогут указать Вам адреса местных предприятий, занимающихся рециклированием, или центров по сбору отходов упаковки. Не выбрасывайте упаковочные материалы или детали упаковки в окружающую среду. В детских руках упаковочные материалы могут привести к удушью, в особенности, пластмассовые пакеты.

Даже когда Вы выбрасываете старое оборудование, делайте это соответствующим образом!

Важно! Доставьте оборудование в местный уполномоченный центр по сбору выбрасываемого электрооборудования. Это позволяет восстановить ощутимое количество ценных материалов.

5. Технические характеристики.

Основные элементы витрины.



Модель	RTW67L	RTD67L
Хладагент и его количество	R134a (80 г)	R134a/148 г
Номинальная мощность, Вт	110	140
Поддерживаемая температура, °С	2-12	-18
Класс защиты по электричеству	I	I
Напряжение питания, В	220-240	220-240
Частота, Гц	50	50
Сила тока, А	0,75	1,3
Максимальный эффективный объем, л	67	67
Масса нетто, кг	25	30
Пенообразователь	C ₅ H ₁₀	C ₅ H ₁₀
Габаритные размеры, мм	767x612x328	805x670x356

6. Установка и размещение витрины.

- Витрина должна быть установлена в сухом хорошо проветриваемом помещении вдали от легковоспламеняющихся предметов.
- Основание, на котором должна быть установлена витрина, не должно состоять из легковоспламеняющихся материалов.
- Основание, на котором установлена витрина, должно быть ровным.
- Витрина должна быть установлена вдали от источников нагрева и прямых солнечных лучей.
- **После установки витрины дайте ей отстояться не менее 2 часов в выключенном состоянии, чтобы избежать повреждения компрессора.**
- Удалите все защитные пленки (если имеются) с поверхностей витрины.
- Проведите тщательную очистку всех внешних и внутренних поверхностей витрины.
- Для поддержания оптимальной температуры внутри витрины проследите за тем, чтобы в месте ее установки было достаточно места для свободной циркуляции воздуха. Минимальное расстояние между стенками аппарата и окружающими предметами должно быть 10 см. Если вентиляционные отверстия аппарата заблокированы находящимися рядом предметами или загрязнены, то возможные поломки витрины не покрываются гарантийными обязательствами завода-изготовителя.
- Температура в камере витрины может быть отрегулирована с помощью цифрового контроллера.
- Время выхода на заданную температуру в камере витрины зависит от количества и температуры продуктов в нее загруженных и температуры окружающей среды.

Окружающая среда.

Допустимые значения температуры окружающей среды:

- хранение от -20°C до +70°C,
- эксплуатация от +16°C до 35°C.

Допустимые значения влажности окружающей среды:

- хранение от 10% до 90%,
- эксплуатация от 30% до 90%.

При установке витрины в помещениях с избыточной влажностью, превышающей значения, указанные выше, необходимо установить дополнительное оборудование для принудительного испарения влаги из каплесборника витрины (не входит в комплект поставки).

Подключение к электрической сети.

- Проверьте и убедитесь в том, что напряжение электрической сети соответствует напряжению оборудования, указанному на информационной табличке.
- Подключение к электрической сети должно быть выполнено в соответствии с требованиями местных норм по установке. При установке оборудования необходимо строго следовать требованиям действующих на момент установки изделия нормативных документов, регламентирующих подключение и эксплуатацию этого оборудования. Этими документами устанавливается порядок устройства электрической сети в месте установки изделия, подключения к сети. Помимо этого примите к сведению рекомендованный изготовителем порядок установки оборудования.
- Оборудование должно быть размещено так, чтобы розетка электрической сети была легкодоступна, и в случае необходимости можно было бы легко отключить оборудование от электрической сети.
- Эта витрина оборудована воздушной системой охлаждения. Обратите особое внимание на то, чтобы воздушные потоки не были заблокированы какими-либо предметами или объектами, расположенными около оборудования (стена, ткань и т.д.).
- Температура входящего потока воздуха не должна быть выше +35°C.
- Запрещается помещать какие-либо посторонние предметы на витрину.
- Установка, обслуживание, осмотр оборудования и подготовка его к работе должны быть произведены высококвалифицированными специалистами. Для подключения к электрической сети оборудование укомплектовано электрическим кабелем, соответствующим государственным нормам (положениям, инструкциям).

ВНИМАНИЕ!

Неправильное подключение оборудования к электрической сети может привести к повреждению витрины. Убедитесь в правильном подключении оборудования к сети питания.

7. Эксплуатация.

Подключите аппарат к основной электрической сети. Включите основной выключатель на лицевой панели витрины. Витрина при этом начнет работу.

За управление работой витрины отвечает цифровой контроллер, расположенный на лицевой панели витрины.



- Для установки необходимой температуры нажмите кнопку **SET**. При этом на дисплее отобразится заданное значение температуры внутри витрины.
- Для изменения значения температуры используйте кнопки **▲** или **▼**.
- Для сохранения выбранной температуры нажмите кнопку **SET** еще раз. При этом на дисплее отобразится текущая температура внутри витрины.
- Если не будет нажата ни одна из кнопок контроллера в течение 10 секунд, на дисплее автоматически отобразится текущая температура внутри витрины.
- Для запуска/остановки режима оттайки в ручном режиме нажмите и удерживайте нажатой в течение 6 секунд кнопку **OFF**.

Индикатор работы компрессора.

- Индикатор горит в процессе охлаждения (компрессор работает).
- Индикатор гаснет, когда температура в витрине достигает заданного значения и компрессор выключается.
- Индикатор мигает при отложенном пуске компрессора.

Индикатор режима оттайки.

- Индикатор горит в процессе оттайки.
- Индикатор гаснет, когда процесс оттайки завершается.
- Индикатор мигает при отложенном пуске режима оттайки.







Программирование контроллера (на примере контроллера RTW67L).

1. Для разблокировки меню программирования нажмите и удерживайте нажатой кнопку **▼** до тех пор, пока на дисплее не отобразится индикация «ON».
2. Нажмите и удерживайте нажатой кнопку **SET**, пока на дисплее не появится индикация «E1». Затем, используя кнопки **▲** или **▼**, установите нижний лимит температуры. По умолчанию температура, соответствующая нижнему лимиту температуры равна 2°C.
3. Нажмите и удерживайте нажатой кнопку **SET**, пока на дисплее не появится индикация «E2». Затем, используя кнопки **▲** или **▼**, установите верхний лимит температуры. По умолчанию температура, соответствующая верхнему лимиту температуры равна 6°C.
4. Нажмите и удерживайте нажатой кнопку **SET**, пока на дисплее не появится индикация «E3». Затем, используя кнопки **▲** или **▼**, установите дифференциал температуры. По умолчанию дифференциал температуры равен 4°C.



Например, **E1=2**, **E2=6**. При таких настройках пользователь может установить температуру внутри витрины только в диапазоне 2-6°C. Пусть параметр **E3=4**. Если установленная в камере температура равна 5°C, то компрессор прекращает работу, как только температура достигнет значения 5°C. При этом так как параметр **E3=4**, компрессор начнет работу только когда температура в витрине достигнет значения 9°C.

5. Нажмите и удерживайте нажатой кнопку **SET**, пока на дисплее не появится индикация «E4». Затем, используя кнопки **▲** или **▼**, установите время задержки для пуска компрессора. По умолчанию время задержки равно 6 минутам.
6. Нажмите и удерживайте нажатой кнопку **SET**, пока на дисплее не появится индикация «E5». Затем, используя кнопки **▲** или **▼**, установите корректировочное значение температуры в камере витрины.





Например, когда температура в камере витрины отличается от температуры, отображаемой на дисплее контроллера, используйте параметр «E5» для корректировки отображаемого значения температуры с реально существующим в витрине.

7. Нажмите и удерживайте нажатой кнопку , пока на дисплее не появится индикация «E6». Установите значение этого параметра равным 00. Не нужно менять этот параметр.
8. Нажмите и удерживайте нажатой кнопку , пока на дисплее не появится индикация «F1». Затем, используя кнопки  или , установите время оттайки. По умолчанию время оттайки равно 25 минутам.
9. Нажмите и удерживайте нажатой кнопку , пока на дисплее не появится индикация «F2». Затем, используя кнопки  или , установите интервал последовательных актов оттайки. По умолчанию этот интервал равен 6 часам.

Например, параметры **F1** и **F2** означают, что оттайка будет происходить каждые 6 часов и будет длиться 25 минут.

10. Нажмите и удерживайте нажатой кнопку , пока на дисплее не появится индикация «F3». Затем, используя кнопки  или , установите значение температуры, при котором будет запущен компрессор (температура окончания процесса оттайки). По умолчанию значение параметра **F3**=20°C.

Данный параметр означает, что процесс оттайки завершается, как только температура в камере витрины достигает значения 20°C.

11. Нажмите и удерживайте нажатой кнопку , пока на дисплее не появится индикация «F4». Установите значение этого параметра равным 00. Не нужно менять этот параметр.
12. Нажмите и удерживайте нажатой кнопку , пока на дисплее не появится индикация «C1». Этот параметр определяет тип отображаемой температуры. Для отображения температуры в градусах Цельсия установите параметр **C1**=00. Для отображения температуры в градусах Фаренгейта установите параметр **C1**=01. По умолчанию значение параметра **C1**=00.
13. Для блокировки меню программирования нажмите и удерживайте нажатой кнопку  до тех пор, пока на дисплее не отобразится индикация «OFF».
14. Для включения освещения в камере витрины (если предусмотрено) нажмите кнопку . Для отключения освещения нажмите кнопку  еще раз.

Ошибки, возможны при работе витрины.

1. Если возникли проблемы в работе датчика температуры внутри камеры витрины или температура в витрине достигла значения $\geq 45^{\circ}\text{C}$, на дисплее отображается индикация «HH».
2. Если возникли проблемы в работе датчика температуры внутри камеры витрины или температура в витрине достигла значения $\leq -20^{\circ}\text{C}$, на дисплее отображается индикация «LL». При этом компрессор переходит в иной режим работы: компрессор работает 45 минут, затем выключается на 15 минут. Затем цикл повторяется снова.

8. Очистка и обслуживание оборудования.

ВНИМАНИЕ!

Перед проведением любых процедур, связанных с мойкой и очисткой оборудования, отключите аппарат от основной электрической сети.

- Запрещается использовать для очистки аппарата любые виды органических растворителей, моющих средств, вызывающих коррозию.
- Запрещается использовать для очистки аппарата прямые струи воды, душирующие устройства и т.п.
- Запрещается использовать абразивные материалы для очистки поверхности аппарата.
- Очистку аппарата необходимо производить ежедневно в конце рабочего дня.
- Загрязнения необходимо удалять влажной тканью, смоченной мыльным раствором. После очистки, увлажненные поверхности аппарата необходимо вытереть сухой тканью.
- Не используйте металлически щетки, скребки для очистки поверхности аппарата.
- Ежедневно необходимо проводить очистку конденсатора с использованием пылесоса или щетки. Загрязненный конденсатор приводит к существенному снижению эффективности работы холодильной машины.

9. Возможные неисправности и способы их устранения.

Неисправность	Возможная причина	Способ устранения
Аппарат не работает	Аппарат не включен	Убедитесь в том, что аппарат подключен к электрической сети.
	Вилка аппарата повреждена	Свяжитесь с авторизованным сервисным центром
	Сгорел предохранитель	Замените предохранитель
	Проблема с напряжением в розетке	Убедитесь в том, что в розетке есть напряжение
	Повреждены провода в аппарате	Свяжитесь с авторизованным сервисным центром
Аппарат работает, но температура слишком низкая/высокая	На конденсаторе слишком много льда	Произведите оттайку витрины
	Конденсатор загрязнен	Проведите очистку конденсатора
	Крышка аппарата не плотно закрыта	Плотно закройте крышку
	Аппарат расположен рядом с источником тепла либо под прямыми солнечными лучами, либо слишком близко к окружающим предметам, что препятствует свободной циркуляции воздуха	Переместите аппарат в более подходящее место
	Температура окружающей среды слишком высокая	Переместите оборудование в другое место с соответствующей температурой окружающей среды

	В аппарат загружен неправильный продукт или загружен неправильно	Удалите чрезмерное количество горячих продуктов либо продуктов, перекрывающих воздушные потоки в аппарате
	Аппарат перегружен	Уменьшите количество продуктов, хранимых в аппарате
	Заданы неправильные параметры работы аппарата	Свяжитесь с авторизованным сервисным центром
Из аппарата подтекает вода	Аппарат не выровнен в месте установки	Выровните аппарат в месте установки
При работе аппарат издает необычный громкий шум	Винты/гайки не затянуты	Убедитесь в том, что все фиксирующие винты и гайки на аппарате хорошо затянуты
	Аппарат не выровнен в месте установки	Выровните аппарат в месте установки
Освещение внутри аппарата не работает (если присутствует)	Лампа неисправна	Замените лампу
	Лампа не включена	Включите освещение нажатием соответствующей кнопки

10. Условия гарантии.

На Ваше оборудование распространяются гарантийные условия, указанные ниже, действующие один год с момента покупки. Момент покупки определяется по дате, указанной на нашей накладной. Накладная должна быть подписана и заверена печатью нашей организации. Рекомендуется хранить копию этой накладной вместе с инструкцией на изделие. Данная инструкция и копия накладной должна быть предъявлена нашему персоналу перед проведением любых работ, связанных с установкой, ремонтом, обслуживанием оборудования. Утеря накладной, инструкции влечет за собой аннулирование гарантии.

- Гарантия означает бесплатную замену любых вышедших из строя частей или компонентов оборудования, что вызвано ошибками завода-изготовителя и действиями нашей сервисной организации в период гарантийного срока. Гарантия покрывает исключительно стоимость запасных частей, стоимость доставки запасных частей в пределах Москвы.
- Условия действия гарантийных обязательств, содержатся в настоящей инструкции, кроме этого дополнительно напоминаем Вам их главные положения:
 - оборудование должно быть введено в эксплуатацию представителями нашей организации;
 - обслуживание оборудования должно проводиться представителями нашей организации;
 - оборудование должен эксплуатироваться в соответствии с указаниями настоящей инструкции;
 - Не выполнение этих требований ведет к автоматическому аннулированию всех гарантийных обязательств.
 - Осуществление гарантийного ремонта не продляет гарантийный срок на замененные компоненты.
- Гарантийные обязательства не покрывают стоимости:
 - любых последствий некавалифицированных действий Вашего персонала в отношении оборудования вне зависимости от того кем, как и при каких обстоятельствах, они были совершены (это относится в равной степени к самостоятельным попыткам подключения/отключения, обслуживания, нарушениям указаний содержащихся в настоящей инструкции);

- частей и компонентов оборудования, подвергшихся механическому разрушению в процессе транспортировки, перегрузки, эксплуатации оборудования;
 - любых последствий воздействий третьих лиц, детей, животных на отдельные элементы конструкции оборудования, и оборудование в целом;
 - любых работ по ремонту и обслуживанию оборудования, в отношении которого действие гарантии аннулировано;
 - частей и деталей оборудования, износившихся или разрушившихся в результате избыточной нагрузки или естественного износа;
 - прямого или косвенного ущерба, связанного с эксплуатацией оборудования или неправильной установки оборудования.
- Аннулирование гарантии производится на основании заключения нашего персонала о невыполнении Вами условий изложенных выше.
 - Оборудование, гарантия на которое аннулирована, может быть отремонтировано нами только после оплаты Вами счета за предполагаемые услуги.

11. Электрические схемы.

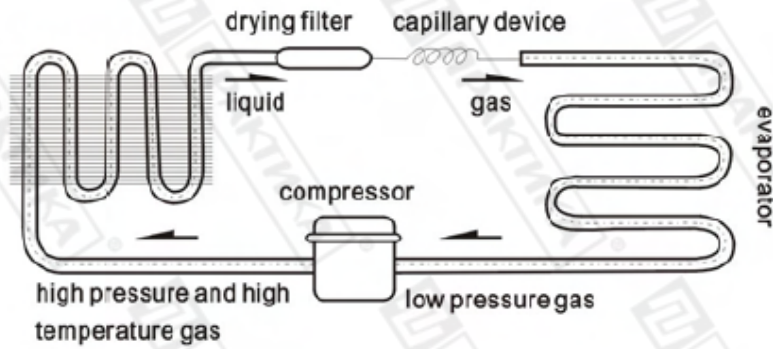

RTW67L

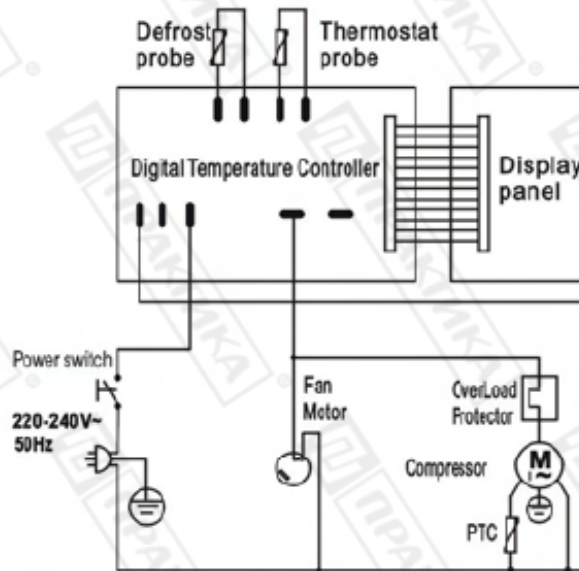

RTD67L

