

РОССИЯ  
ООО «ОБОРУДОВАНИЕ»

СТОЛ ОХЛАЖДАЕМЫЙ  
ТУ 5151-002-60564849-2009

ПАСПОРТ  
и руководство по эксплуатации

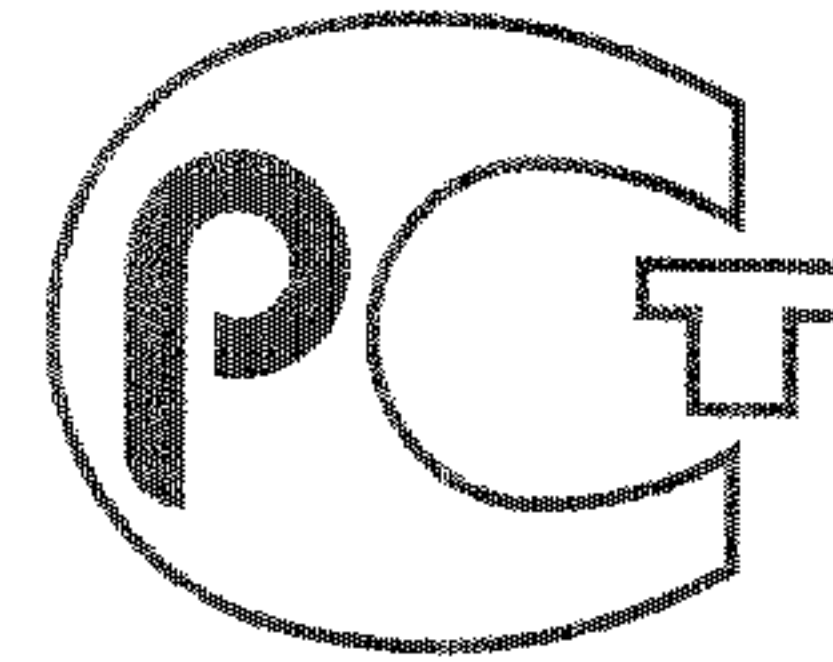

**АЮ77**

Сергиев Посад 2010г

www.trapeza.ru

## ВВЕДЕНИЕ.

Настоящая инструкция по эксплуатации распространяется на столы охлаждаемые: среднетемпературный (ТН) и низкотемпературный (ВТ), далее по тексту – стол, торговой марки «HiCold». Стол ТН предназначен для кратковременного хранения напитков и предварительно охлажденных пищевых продуктов на предприятиях общественного питания и торговли. Стол ВТ предназначен для хранения **предварительно замороженных** пищевых продуктов. Стол используется как самостоятельно, так и в составе технологической линии.

По воздействию климатических факторов внешней среды стол изготавливается в исполнении У категории размещения 3 по ГОСТ 15150. Эксплуатация стола ТН допускается при температуре окружающего воздуха  $12^{\circ}\text{C} \div +43^{\circ}\text{C}$ , эксплуатация стола ВТ - при температуре окружающего воздуха  $+12^{\circ}\text{C} \div +32^{\circ}\text{C}$  и относительной влажности от 40 до 70%.

## 1 ТЕХНИЧЕСКОЕ ОПИСАНИЕ

1.1 Корпус стола имеет форму короба. Пространство между внутренней и наружной стенкой заполнено пеной-теплоизолятором. Верх стола накрыт голешницей. Холодильный агрегат находится в отдельном отсеке. Охлаждаемые столы имеют две, три или четыре дверки для доступа в пространство полезного объема. Отсек холодильного агрегата закрыт съемной панелью. Для обеспечения плотности прилегания дверей стола к корпусу - используется уплотнитель с магнитной вставкой. Внутри стола расположен воздухоохладитель с вентиляторами, которые обеспечивают равномерное распределение холодного воздуха внутри полезного объема стола. В полезном объеме предусмотрены сетки-полки для укладки продуктов в герметичной упаковке.

Шнур для подключения холодильного агрегата к сети электропитания расположен в задней части отсека холодильного агрегата.

Холодильная установка стола - это замкнутая герметичная система, заполненная хладагентом (фреон R22 или R404a), состоящая из холодильного агрегата, воздухоохладителя и капиллярной трубки.

Для контроля температуры в камере и управления холодильной установкой стола используется контроллер (электронный регулятор) с термочувствительным датчиком. При достижении заданной температуры контроллер отключает электродвигатель компрессора, при повышении температуры выше установленной - включает его.

Режим разморозки (оттайки) испарителя включается автоматически. Талая вода из воздухоохладителя отводится в ванночку, расположенную в агрегатном отсеке.

## 17 СХЕМЫ ЭЛЕКТРИЧЕСКИЕ.

### 17.1 Схема электрическая стола ТН.

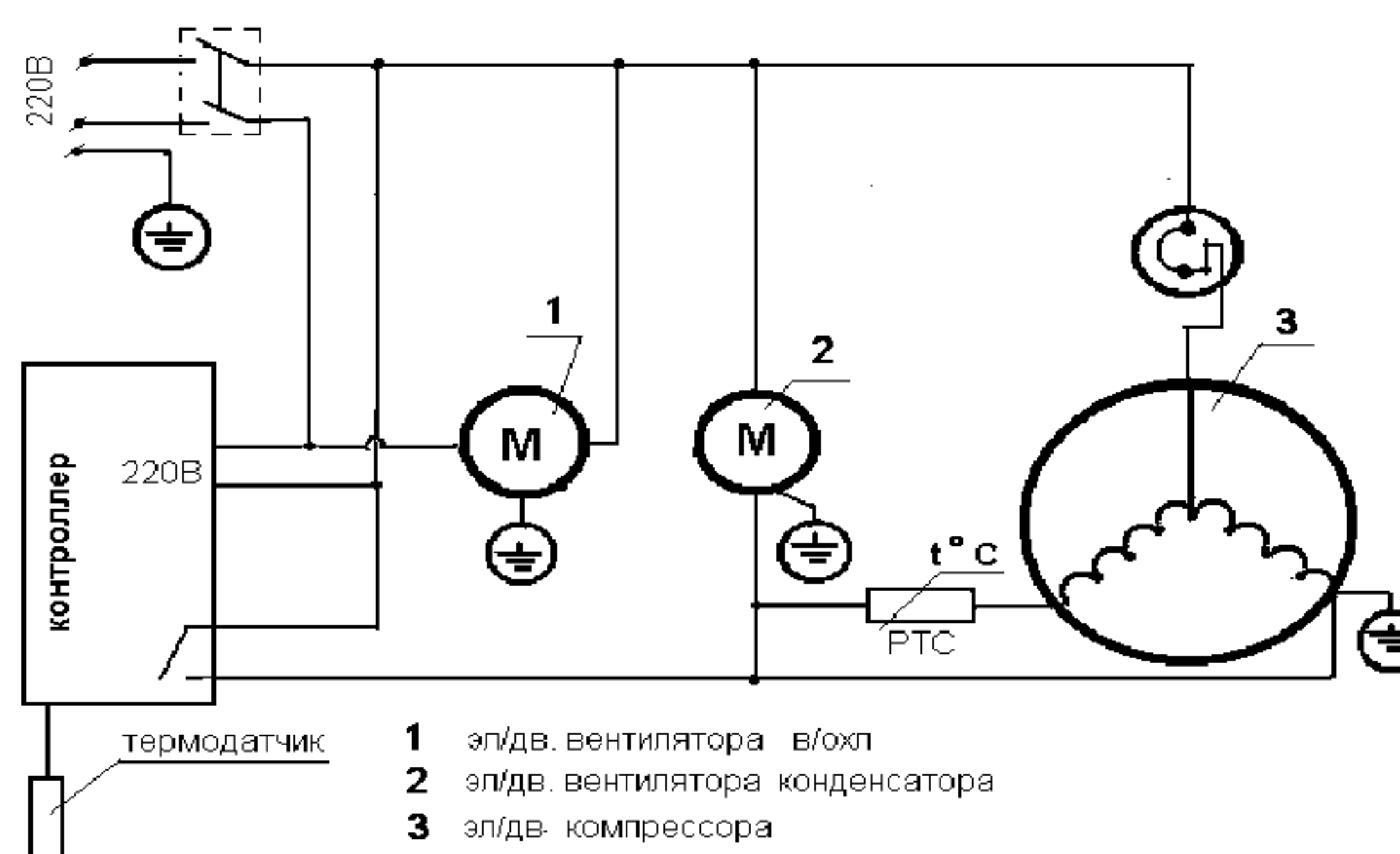

### 17.2 Схема электрическая стола ВТ.

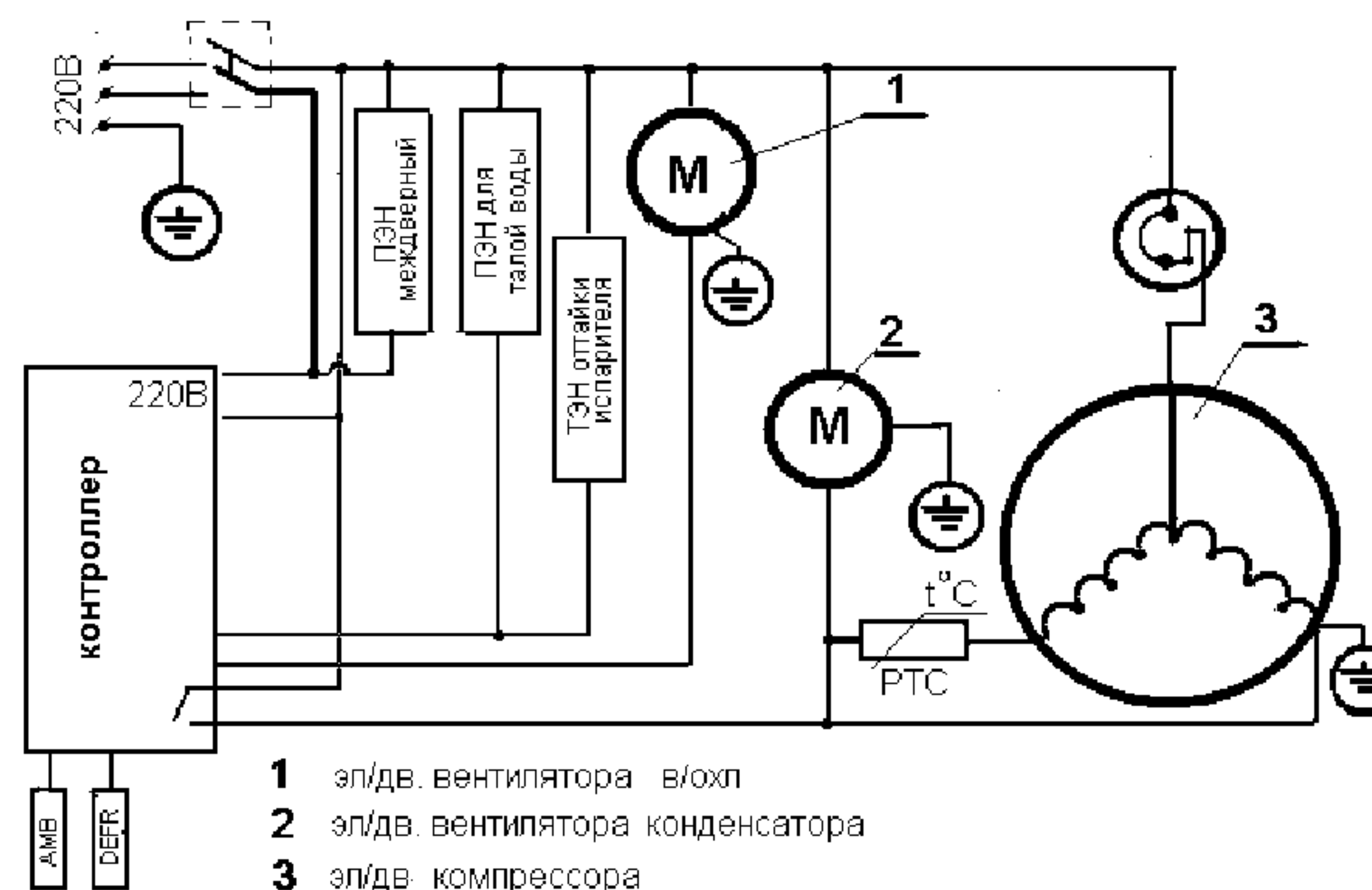

Дата	Причина отказа	Ремонт	Исполнитель	Подпись

## 1.2 Исполнение и обозначение стола:

№	НАЗВАНИЕ	обозначение
1	Стол охлаждаемый серии 600	SN
2	Стол охлаждаемый серии 700	GN
3	Двери стола	1
4	Ящики стола (кол-во ящиков в секции)	2 или 3
5	Среднетемпературный (-2°C ÷ +10°C)	TN
6	Низкотемпературный (-10°C ÷ -18°C)	BT
7	Столешница простая с бортом	---
8	Столешница простая без борта	O
9	Столешница под гастроемкости	SL
10	Столешница с мойкой	C
11	Столешница «Пицца» 1/3 (1/6)	PZ1(2)

Пример обозначения. PZ1 1123 GN: GN - стол серии 700, 4<sup>х</sup> секц. (11 – 2 двери; 2,3 – 5 ящиков), PZ1 - столешница «пицца» 1/3.



рис.1 Стол охлаждаемый 2<sup>х</sup> дверный GN 11 TN

### 1.3 Технические характеристики охлаждаемых столов

Наименование параметров	Значение параметра					
	Стол охлаждаемый TN (BT)					
	2х дверный		3х дверный		4х дверный	
	600	700	600	700	600	700
Объем холодильной камеры [м <sup>3</sup> ]	0,300	0,350	0,433	0,505	0,566	0,660
Температура воздуха в холод. камере [°C]	-2°C ÷ +10°C (-10°C ÷ -18°C)					
Потребление электроэнергии за сутки [Вт]	2,98 (9,8)	3,46 (11,5)	3,97 (10,7)	4,62 (12,6)	4,98 (12,7)	5,81 (13,2)
Род тока	переменный, однофазный					
Напряжение [В]	220 ±10%					
Частота [Гц]	50					
Установленный номинальный ток не более: холодильного агрегата; электродвигатели компрессора; ТЭН суммарный [А]	2,83 (4,1)	2,83 (4,1)	3,53(6,41)	0,1 (0,11) (0,46)	0,1 (0,11) (0,68)	0,15(0,15) (0,91)
Хладагент	фреон R22 ( R404a )					
Габаритные размеры ± 5[мм]						
длина [мм]	1390	1390	1835	1835	2280	2280
ширина [мм]	600	700	600	700	600	700
высота [мм]	900	900	900	900	900	900
высота стола «пицца»	1090мм					
Масса [кг]	94,8 (97)	95,8 (98)	117 (121)	118,5 (123)	142,5 (151)	144,5 (154)

### 16 ГАРАНТИЙНЫЙ ТАЛОН

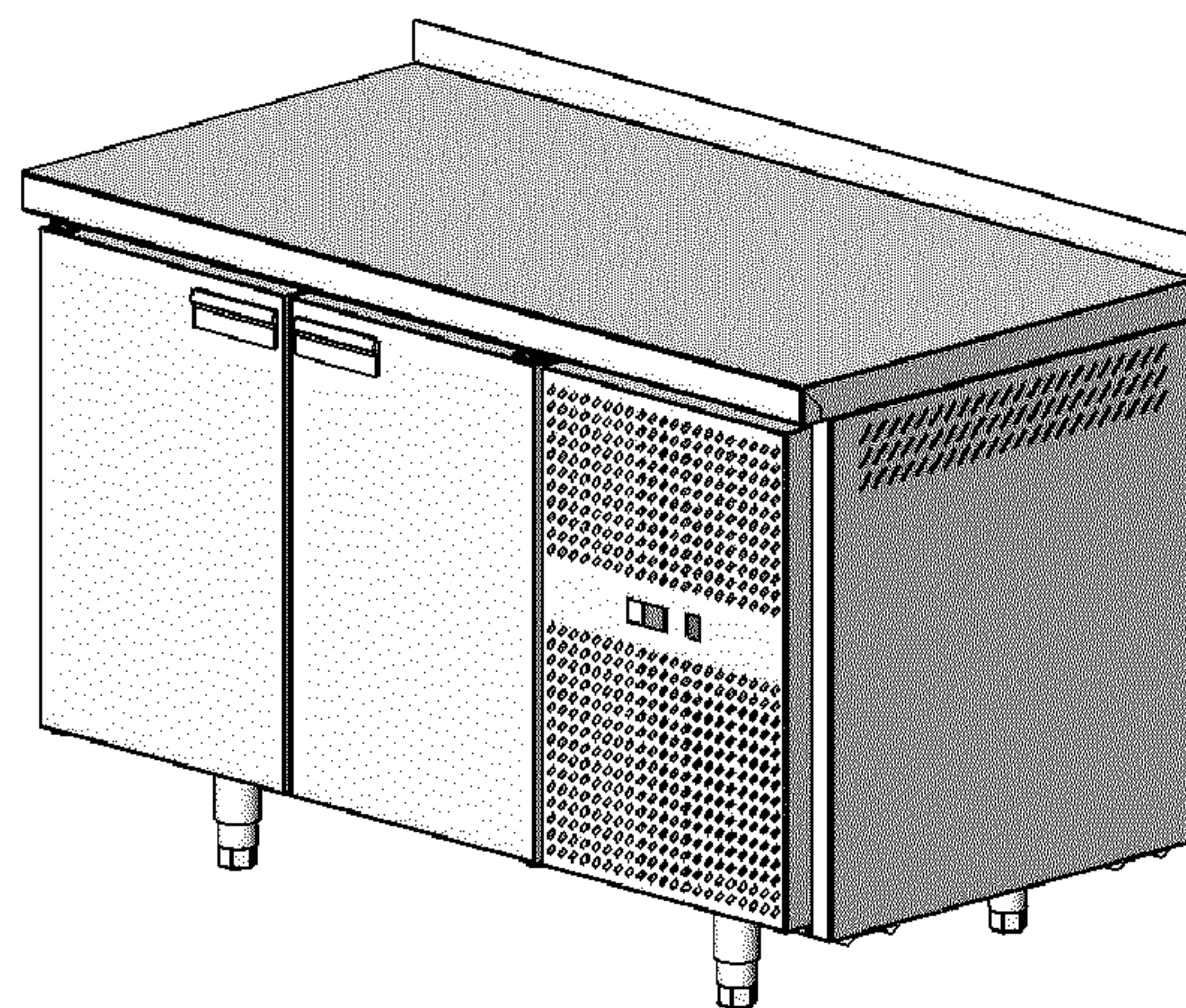
Стол охлаждаемый \_\_\_\_\_; зав № \_\_\_\_\_  
 Модель компрессора \_\_\_\_\_ зав. № \_\_\_\_\_  
 Дата продажи \_\_\_\_\_ 20\_\_ г.

Штамп поставщика:

#### ФОРМА ЗАПОЛНЕНИЯ РЕКЛАМАЦИИ.

Стол охлаждаемый \_\_\_\_\_; зав № \_\_\_\_\_

Дата изготовления: \_\_\_\_\_ 20\_\_ г.

Дата ввода в эксплуатацию: \_\_\_\_\_ 20\_\_ г.

Наименование узла (детали) вышедшего из строя: \_\_\_\_\_

Выслать по факсу или электронной почтой копии:

- договор с обслуживающей спец. организацией, имеющей лицензию;
- удостоверение механика, обслуживающего холодильное оборудование

Рекламации направлять по адресу:

**141300 Московская область,  
 г. Сергиев Посад,  
 пр-т Красной Армии, д. 212в, корп.9.  
 Тел.: (8495) 225-61-65; факс: (8495) 225-61-19.**

**E-mail: info@hicold.ru**

Гарантийные обязательства не распространяются на неисправности, возникшие по вине потребителя при нарушении правил эксплуатации изделия:



#### 14 СВИДЕТЕЛЬСТВО О ПРИЕМКЕ.

Тол охлаждаемый \_\_\_\_\_; зав № \_\_\_\_\_

Модель компрессора \_\_\_\_\_ зав. № \_\_\_\_\_

Изготовленный на ООО «Оборудование», соответствует ТУ5151-002-0564849-2009 и признан годным к эксплуатации.

Электрическая схема выполнена на напряжение 220В.

Дата изготовления: \_\_\_\_\_ 20\_\_ г.

Марка хладагента: R \_\_\_\_\_ масса заправки: \_\_\_\_\_ кг.

Ответственный за приемку \_\_\_\_\_ (подпись)

М.П.

#### 15 АКТ ВВОДА В ЭКСПЛУАТАЦИЮ

Тол охлаждаемый \_\_\_\_\_; зав № \_\_\_\_\_

Модель компрессора \_\_\_\_\_ зав. № \_\_\_\_\_

Изготовлен на ООО «Оборудование», установлен по адресу:

\_\_\_\_\_ » \_\_\_\_\_ 20\_\_ г. механиком обслуживающей организации

\_\_\_\_\_ (наим. организации)

\_\_\_\_\_ (подпись механика)

Владелец

\_\_\_\_\_ (наим. организации)

\_\_\_\_\_ (подпись)

#### 2 УСЛОВИЯ ЭКСПЛУАТАЦИИ

2.1 Наличие источников, излучающих тепло в непосредственной близости от места установки (солнечные лучи, решетки притока теплого воздуха; трубопроводы горячего воздуха, стены и полы с подогревом) отрицательно сказывается на работе стола.

2.2 Если вышеперечисленные параметры в помещении завышены, то эксплуатационные характеристики холодильника могут быть ниже оговоренных в данной инструкции.

2.3 Не рекомендуется устанавливать стол в местах:

- непосредственной близости от источников тепла (отопительные батареи, прямые солнечные лучи и т.д.)

- где вентиляционные отверстия агрегатного отделения будут закрыты

Примечание: при эксплуатации стола в условиях повышенной влажности возможно незначительное появление капельной влаги на междверной плоскости передней стенки стола.

#### 3 МАРКИРОВКА

На заднюю стенку стола прикреплена табличка, содержащая основные технические данные стола:

ООО "Оборудование" Россия, г. Сергиев Посад		IP20	
_____			
Сер. номер	_____	Сеть	_____
Код изделия	_____	Потр. мощн.	_____
Вес нетто	_____	Эл. оттайка	_____
Климат класс	_____	Дата изг.	_____
Темп. режим	_____	Хладагент	_____ гр.
ТУ 5151-002-60564849-2009			

#### 4 ПОДКЛЮЧЕНИЕ ЭЛЕКТРООБОРУДОВАНИЯ

4.1 Стол оборудован встроенным холодильным агрегатом и подготовлен для включения в сеть.

4.2 **Стол должен быть надежно заземлен.**

4.3 Необходимо следовать следующим указаниям:

- Убедитесь в том, что напряжение сети соответствует напряжению указанному на маркировке (230V; 50Hz; одна фаза). Для нормальной работы необходимо, чтобы максимальное отклонение напряжения находилось в пределах  $\pm 10\%$  от номинального значения.

- Убедитесь в том, что провода линии подачи электроэнергии имеют соответствующее потребляемой столом мощности сечение, а также в том, что линия надежно защищена от перегрузок и от пробоя на корпус в соответствии с действующими Нормами.

#### 4.4 Подключить стол к электросети **по указанному распределению**

**фаз:** «фаза» – коричневый провод;  
«ноль» – синий провод;  
«земля» – желто-зеленый провод.

Любые изменения в электрическую схему и проводку изделия могут быть внесены исключительно специализированным техническим персоналом по согласованию с изготовителем.

### 5 ПУСК В ЭКСПЛУАТАЦИЮ

#### 5.1 Распаковать стол.

5.2 Проверить состояние корпуса, столешницы и др. поверхностей, убедиться в том, что они не были повреждены при перевозке. В случае обнаружения повреждений необходимо известить об этом поставщика.

5.3 Снять защитную пленку. При необходимости, следует пользоваться нейтральными моющими средствами. Запрещается использование металлических мочалок или абразивных средств.

#### 5.4 Вытереть и высушить стол.

#### 5.5 Установить стол на место.

#### 5.6 Подключить стол к электросети (**смотри гл. 4**)

5.7 Включить главный выключатель на панели управления (на контроллере «CAREL», дополнительно, нажать кнопку  (ON –включить контроллер)) после некоторой паузы, обусловленной самодиагностикой контроллера, холодильная установка включится.

5.8 По достижению установленной температуры (см. гл.6) внутри стола – положить предварительно охлажденные (замороженные) продукты в стол.

#### 5.9 Составить Акт ввода в эксплуатацию.

### 6 РЕГУЛИРОВКА

6.1 Столы могут оснащаться электронными контроллерами «**CAREL**» или «**ELIWELL**», что не влияет на качество изделия в целом и не влияет на схему подключения прибора в электрическую схему стола.

6.2 В случае необходимости внесения изменений в параметры электронного контроллера желательно обратиться к персоналу специализированной обслуживающей организации, т.к. доступ в меню контроллера защищен паролем

- мойка (по исполнению стола) 1 шт.;
- смеситель в комплект поставки не входит
- \*гастроемкости (по исполнению стола) в комплект поставки не входят
- паспорт 1 шт.;
- тара упаковочная 1 шт.

#### **\*ПРИМЕЧАНИЕ:**

- глубина гастроемкостей не должна превышать 150мм, а глубина крайней правой гастроемкости не должна превышать 100мм;
- глубина гастроемкостей над ящиками (охлаждаемый стол с ящиками) не должна превышать 100мм;
- гастроемкости устанавливаются в столешницу без видимых зазоров
- ящики устанавливаемые в стол местами не менять

### 13 ГАРАНТИИ ИЗГОТОВИТЕЛЯ (ПОСТАВЩИКА)

Гарантийный срок эксплуатации стола - 1 год со дня ввода в эксплуатацию  
Гарантийный срок хранения 1 год со дня изготовления.

В течение гарантийного срока предприятие-изготовитель гарантирует безвозмездное устранение выявленных дефектов изготовления и замену вышедших из строя составных частей стола, произошедших не по вине потребителя, при соблюдении потребителем условий транспортирования, хранения и эксплуатации изделия.

Гарантия не распространяется на случаи, когда изделие вышло из строя по вине потребителя в результате не соблюдения требований, указанных в паспорте.

Время нахождения стола в ремонте в гарантийный срок не включается.

Все детали, узлы и комплектующие изделия, вышедшие из строя в период гарантийного срока эксплуатации, должны быть возвращены заводу-изготовителю стола для детального анализа причин выхода из строя и своевременного принятия мер для их исключения.

Рекламация рассматривается только в случае поступления отказавшего узла, детали или комплектующего изделия с указанием номера стола, срока изготовления и установки, копии договора с обслуживающей специализированной организацией, имеющей лицензию и копии удостоверения механика, обслуживающего холодильное оборудование.

**Начало гарантийного срока эксплуатации исчисляется со дня ввода стола в эксплуатацию, но не позднее 6 месяцев со дня получения на складе предприятия-изготовителя.**

- Вынуть из стола все продукты.

**ПОДКЛЮЧИТЬ СТОЛ ОТ ЭЛЕКТРОСЕТИ.**

- Подождать, пока температура внутри стола поднимется до комнатной температуры (при открытых дверцах).

- Очистить поверхность внутреннего объема стола, где хранились продукты, не используя при этом абразивных средств и растворителей.

- Прочистить конденсатор холодильного агрегата при помощи сухой щетки (щетки) или пылесоса, при этом необходимо проявить осторожность, чтобы не повредить алюминиевые ребра и медные трубки конденсатора, а также крыльчатку вентилятора. Если имеется такая возможность, то полезно периодически продувать конденсатор сжатым воздухом.

- **Панель блока управления протирать влажной (хорошо отжатой) салфеткой при этом не допускать попадания капельной влаги на контроллер.**

10.2. Прежде, чем подключить стол в электросеть, необходимо убедиться в том, что стол хорошо очищен, вымыт и высушен.

10.3. После того, как температура в столе достигнет рабочего значения - можно загрузить продукты.

### 11 ВОЗМОЖНЫЕ ПРОБЛЕМЫ ФУНКЦИОНИРОВАНИЯ

11.1 Прежде, чем вызывать мастера сервисной службы, необходимо ответить на следующие вопросы:

- Правильно ли подключен стол к линии подачи электроэнергии?
- Установлены ли на линии подачи электроэнергии соответствующие предохранители и защитные устройства и правильно ли они подсоединены?
- Не превышает ли загрузка максимально допустимого уровня загрузки?
- Имеют ли место рядом с холодильником источники тепла?
- Не слишком ли высоки в помещении температура и относительная влажность?

Очистить конденсатор холодильного агрегата от мусора и пыли

### 12 КОМПЛЕКТ ПОСТАВКИ

В комплект поставки входят:

- стол в сборе 1 шт.;
- сетка-полка и направляющие в соответствии с количеством секций (дверей) стола

кол-во дверей в столе	2	3	4
кол-во сеток-полок	2	3	4
кол-во направляющих	4	6	8

- \*ящики  - по исполнению стола;

-10-

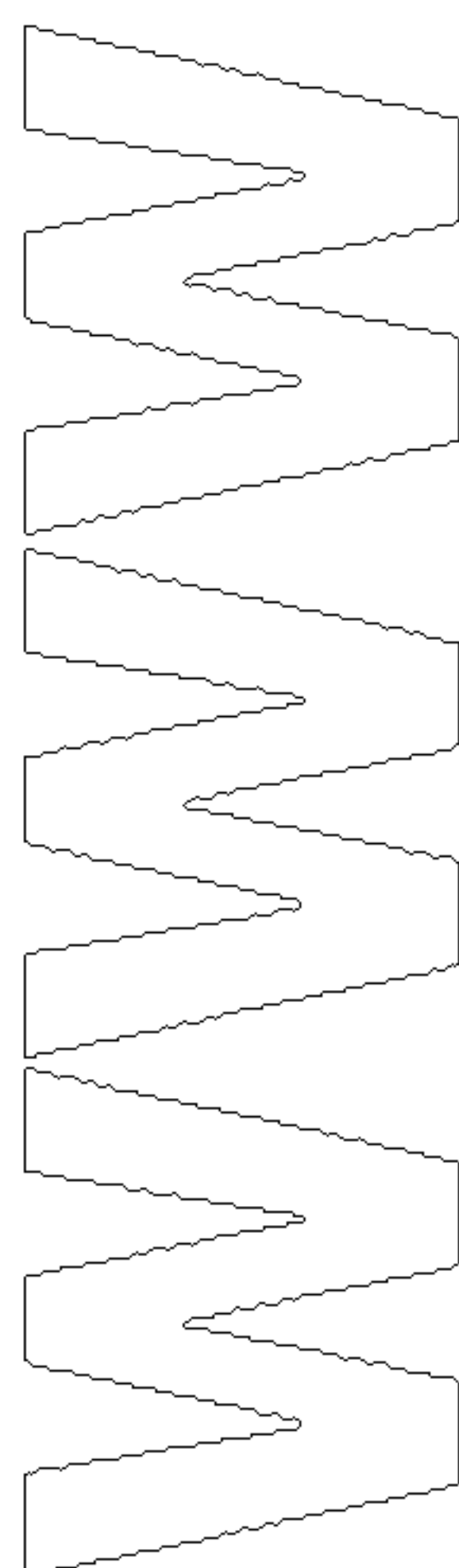

### 6.3. Контроллер «CAREL». Дисплей. Тревоги и сигналы.

Во время нормальных рабочих условий, дисплей показывает значение датчика регулирования или значение второго датчика. В случае действующей тревоги, показания температуры мигает попеременно с кодом тревоги.

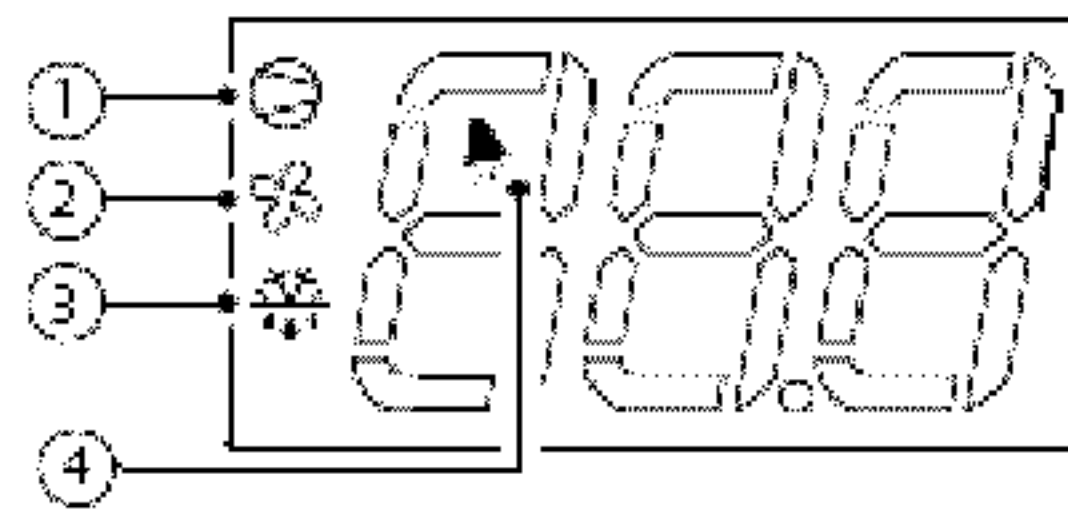

№ кн.	функция	нормальная работа			запу
		ВКЛ	ВЫКЛ	мигание	
1	компрессор	включен	выключен	запрос	ON
2	импеллер	включен	выключен	запрос	ON
3	размороз.	включено	выключено	запрос	ON
4	сигнал тревоги	идёт сигнал тревоги	нет сигнала тревоги		ON

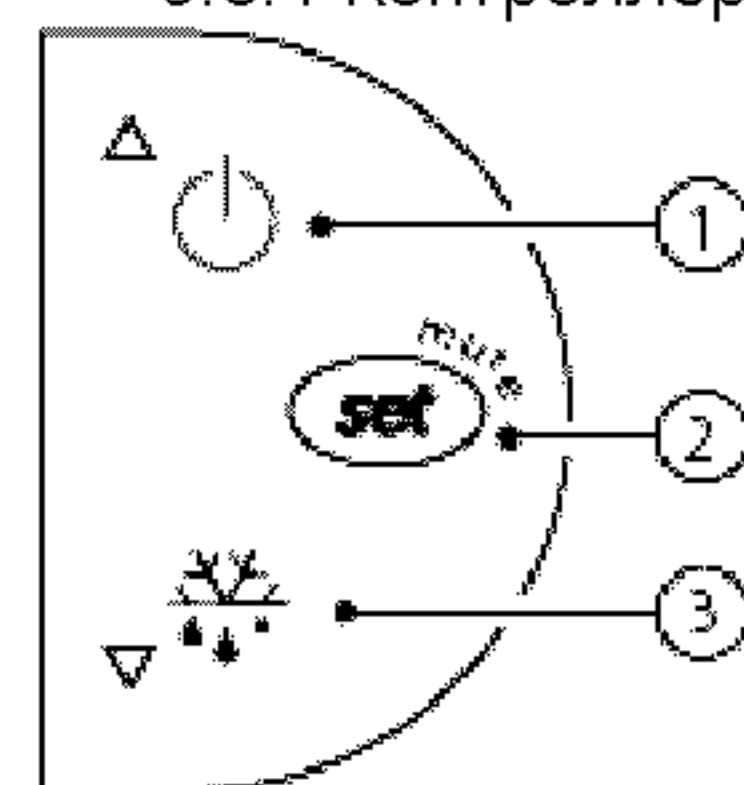

Код тревоги	Описание
<b>E0</b>	Ошибка датчика регулирования
<b>E1</b>	Ошибка датчика испарителя (продукта), тревога цифр. входа
<b>LO</b>	Тревога низкой температуры (параметры AL, Ad и A0)
<b>HI</b>	Тревога высокой температуры (параметры AH, Ad и A0)
<b>EE</b>	Ошибка приема данных (см. описание прибора для умолчан.

#### 6.3.1 Контроллер. Кнопки управления.



- кн 1, нажатая более 3с, меняет состояние ON/OFF (вкл/выкл) работы контроллера;
- кн 2, нажатая 1с, отображает/устанавливает настройки; выкл. акустический сигнал тревоги (зуммер);
- кн. 3, нажатая более 3с, подкл/откл. размораживание.

#### 6.3.2 Просмотр и установка температуры Рабочей Точки:





Для индикации значения температуры Рабочей Точки нажмите на 1сек и отпустите кнопку , через несколько секунд Рабочая Точка начнет мигать. Для увеличения или уменьшения значения температуры Рабочей Точки нажмите кнопку ① или ③. Для подтверждения выбранного значения температуры Рабочей Точки ещё раз нажмите кнопку .

-7-



#### 6.4 Контроллер «EELWELL». Кнопки управления и светодиоды

- «UP» увеличение значений; вкл. разморозки в ручном режиме;
- «DOWN» уменьшение значений;
- «fnc» Esc(выход). Вкл. функции задаваемой параметром;
- «set» доступ к Рабочей Точке, подтверждение команды

	компрессор или реле	включен при работающем компрессоре, мигает при задержке, защите или блокировке
	разморозка	включен при разморозке, мигает при ручной разморозке .
	авария	включен при наличии аварии, мигает при отключении зуммера
	вентилятор	включен во время работы вентилятора

#### 6.4.1 Сигналы тревоги.

Код тревоги	Описание
<b>E1</b>	Ошибка т/датчика регулирования температуры камеры
<b>E2</b>	Ошибка т/датчика испарителя (продукта), тревога

#### 6.4.2 Просмотр и установка температуры Рабочей Точки:

Для индикации значения температуры Рабочей Точки нажмите на 1с ипустите кнопку «set», появится метка set, еще раз нажмите кнопку «set» появится значение температуры Рабочей Точки, которое можно изменятьажатием «UP» или «DOWN». Для подтверждения выбранного значенияабочей Точки нажмите кнопку «set».

### 7 ПРАВИЛА ЗАГРУЗКИ

7.1 При загрузке стола необходимо соблюдать следующие правила:

- Разложить продукты в отведенное для них место, не превышая при этом линии максимальной загрузки. В случае превышения этой линии, циркуляция воздуха будет недостаточной, и температура продуктов будет более высокой, кроме того, испаритель может быстрее, чем обычно, покрываться слоем инея.
- При загрузке продуктов следить за тем, чтобы отверстия вентиляционных каналов испарителя были всегда открыты.

- Продукты должны быть разложены равномерно.
  - Избегать хранения в столе неупакованных продуктов продолжительностью более 4 часов.
- 7.2 Рекомендуемая температура Рабочей Точки :
- стол среднетемпературный (TN) - +4°C
  - стол низкотемпературный (BT) - -12°C ÷ -15°C

### 8 ОТТАИВАНИЕ

8.1 Оттаивание испарителя стола осуществляется автоматически, за счет периодической остановки компрессора по программе, заложенной электронном контроллере, о чем сигнализирует индикатор на диспле контроллера. Вода, образовавшаяся вследствие оттаивания испарителя: собирается в лотке, и через трубку отводится в ванночку, установленную агрегатном отделении.

8.2 Параметры автоматической оттайки подобраны и запрограммированы изготовителем в соответствии со стандартными условиями окружающей среды и принятых стандартных методов испытания изделия. Поэтому случае избыточного обмерзания испарителя следует воспользоваться режимом принудительной оттайки (см. гл. 6) или обратиться в сервисную организацию для корректировки программы контроллера к фактически сложившимся условиями эксплуатации.

8.3 Длительность и периодичность оттайки запрограммированы исходя из технических данных температурного режима охлаждаемого объема. Производитель не гарантирует нормальной работы системы автоматического оттаивания при установке потребителем температуры ниже приведенной в технических характеристиках для данной модели стола.

### 9 ПОЛЕЗНЫЕ СОВЕТЫ ПО ЭКСПЛУАТАЦИИ

9.1 В среднетемпературном столе рекомендуем поддерживать температуру в пределах, необходимых для хранения продуктов, то есть в пределах +4°C ÷ +10°C и Вы избежите проблем, связанных с недостаточным оттаиванием испарителя.

9.2 В низкотемпературном столе рекомендуем поддерживать температуру в пределах -10°C ÷ -15°C - это наиболее оптимальный и энергосберегающий режим работы холодильной машины стола.

9.3 Размещайте продукты в столе только после того, как в нем установится нужная температура.

### 10 ПЕРИОДИЧЕСКОЕ ОБСЛУЖИВАНИЕ

10.1 Уборку и очистку стола необходимо выполнять не реже 1 раза в месяц: