

РУКОВОДСТВО ПО ЭКСПЛУАТАЦИИ И УХОДУ



СОДЕРЖАНИЕ

- 1.0 РАБОЧИЕ УСЛОВИЯ
 - 1.1 Введение
 - 1.2 Рабочие условия
- 2.0 СПЕЦИФИКАЦИИ
- 3.0 УСТАНОВКА
 - 3.1 Введение
 - 3.2 Перемещение
 - 3.3 Снятие упаковки
 - 3.4 Целостность
 - 3.5 Размещение
 - 3.6 Нивелировка
 - 3.7 Мойка
 - 3.8 Условия эксплуатации
 - 3.9 Запуск
- 4.0 ЩИТ УПРАВЛЕНИЯ
- 5.0 ВКЛЮЧЕНИЕ/ВЫКЛЮЧЕНИЕ
 - 5.1 Выбор языка
 - 5.2 Настройка даты и времени
 - 5.3 Настройки пользователя
- 6.0 МЕНЮ
 - 6.1 Меню «ресторация»
 - 6.2 Меню «кондитерские изделия»
 - 6.3 Меню «остановка брожения»
 - 6.4 Меню «холодильный шкаф»
- 7.0 ШОКОВОЕ ОХЛАЖДЕНИЕ/ЗАМОРОЗКА
- 8.0 РАССТОЙКА
- 9.0 РАЗМОРОЗКА
- 10.0 ШОКОЛАД
 - 10.1 Хранение шоколада
 - 10.2 Цикл кристаллизации шоколада
- 11.0 НЕПРЕРЫВНЫЙ ЦИКЛ
- 12.0 ХРАНЕНИЕ
- 13.0 БЫСТРОЕ ОХЛАЖДЕНИЕ
- 14.0 НАГРЕВ ИГОЛЬЧАТОГО ЗОНДА
- 15.0 РАЗМОРАЖИВАНИЕ АППАРАТА
- 16.0 ПЕРСОНАЛЬНОЕ МЕНЮ
- 17.0 МЕНЮ ПРОГРАММЫ
- 18.0 ПРОГРАММЫ: СОЗДАНИЕ И ВНЕСЕНИЕ ИЗМЕНЕНИЙ
- 19.0 ПРОГРАММЫ ОСТАНОВКИ БРОЖЕНИЯ
- 20.0 ФУНКЦИИ
- 21.0 СТЕРИЛИЗАЦИЯ УЛЬТРАФИОЛЕТОВЫМ ИЗЛУЧЕНИЕМ

- 22.0 ХАССП
- 23.0 АВАРИЙНЫЕ СИГНАЛЫ
- 24.0 СОСТОЯНИЕ ВХОДОВ-ВЫХОДОВ
- 25.0 НАСТРОЙКИ
 - 25.1 Изменение параметров
- 26.0 КАЛИБРОВКА СЕНСОРНОГО ЭКРАНА
- 27.0 ПОДКЛЮЧЕНИЕ ПРИНТЕРА BLUETOOTH
- 28.0 КОНФИГУРАЦИЯ
- 29.0 ОБНОВЛЕНИЕ ВСТРОЕННЫХ ПРОГРАММ
- 30.0 АВАРИЙНЫЕ СИГНАЛЫ
 - 30.1 Высокое давление
 - 30.2 Защита компрессора
 - 30.3 Открытая дверь
 - 30.4 Ошибка чтения датчика камеры
 - 30.5 Ошибка чтения датчика испарителя
 - 30.6 Ошибка чтения игольчатого зонда
 - 30.7 Ошибка чтения датчика влажности
 - 30.8 Аварийный сигнал увлажнителя
 - 30.9 Высокая температура
 - 30.10 Исчезновение электропитания
 - 30.11 Ошибка usb-накопителя
 - 30.12 Ошибка принтера
- 31.0 СОВЕТЫ ПО ЭКСПЛУАТАЦИИ И МЕРЫ ПРЕДОСТОРОЖНОСТИ
 - 31.1 ПРЕДВАРИТЕЛЬНОЕ ОХЛАЖДЕНИЕ
 - 31.2 ИГОЛЬЧАТЫЙ ЗОНД
 - 31.3 РАЗМЕЩЕНИЕ ПРОДУКТА НА ПРОТИВНЕ
 - 31.4 ЗАГРУЗКА АППАРАТА
 - 31.5 РАСПРЕДЕЛЕНИЕ ПРОТИВНЕЙ
- 32.0 СОВЕТЫ ПО ЭКСПЛУАТАЦИИ, ТЕХНИЧЕСКОМУ УХОДУ И ЧИСТКЕ
- 33.0 ПОДКЛЮЧЕНИЕ УВЛАЖНИТЕЛЯ К СИСТЕМЕ ВОДОСНАБЖЕНИЯ
- 34.0 ИДЕНТИФИКАЦИЯ ИНЫХ НЕИСПРАВНОСТЕЙ
- 35.0 ПАСПОРТ БЕЗОПАСНОСТИ ХЛАДАГЕНТА R404A
- 36.0 СХЕМА ПОДКЛЮЧЕНИЯ

1.0 РАБОЧИЕ УСЛОВИЯ

1.1 ВВЕДЕНИЕ

Уважаемый клиент,

благодарим Вас за покупку аппарата серии Arach Chef Line.

Объединяя многочисленные функции на небольшом пространстве, продукция Chef Line призвана заменить традиционные машины. Она является результатом сотрудничества всемирно известных мастеров-кондитеров, в котором лучшие традиции сочетаются с самыми передовыми технологиями.

1.2 РАБОЧИЕ УСЛОВИЯ



Не храните внутри прибора флаконы с газом под давлением, аэрозоли или иные продукты, отмеченные штампом «Огнеопасно». Опасность взрыва!

шокового охлаждения и заморозки, хранения блюд, расстойки теста, разморозки замороженных продуктов питания - в объемах, предусмотренных производителем. Любое другое использование считается ненадлежащим. Производитель не несет ответственности в случае ненадлежащего использования аппарата.

Данная инструкция является неотъемлемой частью машины и должна бережно храниться покупателем в непосредственной близости от аппарата.

Машина оборудована игольчатым зондом для определения температуры в глубине продукта. Перемещайте зонд осторожно при помощи специальной рукоятки. Если зонд не используется, он должен находиться в специальном пазу на внутренней поверхности двери. Зонд и иные острые предметы не должны попадать в решетку вентилятора или другие отверстия в защитных элементах (шкафа шокового охлаждения).

Во избежание ожогов при загрузке противней и емкостей используйте защитные перчатки, соблюдайте осторожность и избегайте случайных падений противня вследствие их неправильного размещения внутри аппарата.

Прежде чем приступать к каким-либо операциям по техническому уходу или чистке, отсоедините аппарат от сети электропитания, переместив выключатель в положение Выкл. и вынув вилку из розетки. Осторожно: вынимая вилку, держитесь непосредственно за нее, не тяните за кабель.



Установка, незапланированные операции по техническому уходу и ремонт должны проводиться только специально обученным техническим персоналом.

Гарантии: Arach Chef Line дает гарантию на все детали аппаратов сроком 24 месяца с даты продажи, указанной на счете. Гарантия не распространяется на детали, получившие повреждения в результате транспортировки, неправильной установки или технического ухода, несоответствия электрооборудования и системы водоснабжения или вследствие ненадлежащего использования аппаратов.

Техническая поддержка: для ее получения обратитесь к продавцу, указав модель и серийный номер, которые можно найти на заводской табличке.

Внесение изменений в продукцию: Arach Chef Line оставляет за собой право на внесение в собственную продукцию любых изменений эстетического или технического характера без предварительного уведомления.

2.0 СПЕЦИФИКАЦИИ

Matricola / Serial n°		Modello / Model		Trays	
				made in Italy	
P. Supply		Frequency		Current	
Abs. Power		Clima Class		IP	
Cool. Cap.		Refrigerant		Quantity	
Blast chilling yield (Kg)				Blast freezing yield (Kg)	
2006/95/CE 2004/108/CE			Ins. HFC 245		
EAC				CE	
		13/05674W11030000012138258			

Устройство со ответствует Европейским Директивам, перечисленным в прилагаемом к изделию Сертификате Соответствия ЕС.

Данные приведены на маркировочной табличке CE внутри устройства.

ШКАФЫ ШОКОВОГО ОХЛАЖДЕНИЯ						
Модель	LBV05UAH PLUS/LBV05U A PLUS	LBV06UAH PLUS/LBV06UA PLUS	LBV07UAH/LBV07UA	LBV10UAH/LBV10UA	LBV14UAH/LBV14UA	
Совместимость с противнями	Противни GN1/1 - 60x40	Противни GN1/1 - 60x40	Противни GN1/1 - 60x40	Противни GN1/1 - 60x40	Противни GN1/1 - 60x40	
Размеры (мм)	Д780 Г 859 В 840	Д780 Г 859 В 900	Д 780 Г 859 В 1080	Д780 Г 859 В 1545	Д780 Г 859 В 1765	
Вес (кг)	90	110	120	150	170	
Максимальная мощность	1,0 кВт	1,1 кВт	1,2 кВт	3,35 кВт	3,44 кВт	
Максимальное потребление	5.9 А:	6.0 А:	6.1 А:	6.2 А:	6.6 А:	
Холодильная мощность	1690 Вт*	1755 Вт*	2084 Вт*	5211 Вт*	6013 Вт*	
Напряжение	230 В/50 Гц	230 В/50 Гц	230 В/50 Гц	400 В 3 Н/50 Гц	400 В 3 Н/50 Гц	
Производительность одного цикла	15 кг +90"=>+3"С	18 кг +90"=>+3"С	25 кг +90"=>+3"С	40 кг +90"=>+3"С	50 кг +90"=>+3"С	
	11 кг +90"=>-18"С	14 кг +90"=>-18"С	18 кг +90"=>-18"С	28 кг +90"=>-18"С	35 кг +90"=>-18"С	
Модель	LBV30URN/LBV30UR	LBV30URN/LBV30UR	LBV35URN/LBV35UR	LBV35URN/LBV35UR	LBV40URN/LBV40UR	LBV40URN/LBV40UR
Совместимость с противнями	Противни GN1/1 - 60x40	Противни GN1/1 - 60x40	Тележка для противней EN60x40	Тележка для противней EN60x40	Тележка для противней EN60x80	Тележка для противней EN60x80
Размеры (мм)	Д 810 Г 1097 В 2215	Д 810 Г 1097 В 2215	Д 960 Г 1276 В 2365	Д960 Г 1276 В 2365	Д1400 Г 1298 В 2340	Д1400 Г 1298 В 2340
Вес (кг)	190	190	190	190	220	220
Максимальная мощность	0,70 кВт	0,70 кВт	0,70 кВт	0,70 кВт	1,0 кВт	1,0 кВт
Максимальное потребление	2.3 А	2.3 А	2.3 А	2.3 А	3.3 А	3.3 А

Напряжение	400 В 3 Н/50 Гц	400 В 3 Н/50 Гц	400 В 3 Н/50 Гц	400 В 3 Н/50 Гц	400 В 3 Н/50 Гц	400 В 3 Н/50 Гц
Модель выносного агрегата	30Т-US	30Т-UP	30К-US	30К-UP	40К-US	40К-UP
Размеры агрегата (мм) Вес (кг) Максимальная мощность	Д 1300 Г 450 В 650 120 5,6 кВт	Д 1050 Г 450 В 1250 150 6,5 кВт	Д 1300 Г 450 В 650 120 5,6 кВт	Д 1050 Г 450 В 1250 150 6,5 кВт	Д 1050 Г 450 В 1250 150 6,5 кВт	Д1410 Г 560 В 1160 190 8,3 кВт
Максимальное потребление	16.4 А	19.0 А	16.4 А	19.0 А	19.0 А	24.4 А
Холодильная мощность	9702 Вт*	12470 Вт*	9702 Вт*	12470 Вт*	12470 Вт*	15870 Вт*
Напряжение	400 В 3 Н/50 Гц	400 В 3 Н/50 Гц	400 В 3 Н/50 Гц	400 В 3 Н/50 Гц	400 В 3 Н/50 Гц	400 В 3 Н/50 Гц
Производительность одного цикла	80 кг +90°=>+3°C	115 кг +90°=>+3°C	80 кг +90°=>+3°C	115 кг +90°=>+3°C	120 кг +90°=>+3°C	200 кг +90°=>+3°C
	55 кг +90°=>- 18°C	75 кг +90°=>- 18°C	55 кг +90°=>- 18°C	75 кг +90°=>- 18°C	80 кг +90°=>- 18°C	140 кг +90°=>-18°C
*Исп. -10°C конд. +45°C						

3.0 УСТАНОВКА

3.1 ВВЕДЕНИЕ

Устройство должно использоваться исключительно для той цели, для которой оно было разработано, то есть для быстрого охлаждения и быстрого замораживания продуктов питания в диапазоне температур, указанном изготовителем.



Следует помнить, что любое иное применение устройства считается ненадлежащим. Изготовитель отказывается от какой-либо ответственности в случае ненадлежащего использования устройства.

Установка должна осуществляться только специально подготовленным техническим персоналом

3.2 ПЕРЕМЕЩЕНИЕ

Перемещайте аппарат в упаковке при помощи электропогрузчика или тележки для поддонов с длиной вилочного захвата равной длине поддона и грузоподъемностью достаточной для транспортировки аппарата..

3.3 СНЯТИЕ УПАКОВКИ

В зависимости от типа упаковки снимите коробку с аппарата, потянув ее вверх, или же удалите доски деревянного ящика при помощи шуруповерта. Используйте перчатки для защиты от деревянных щепок, не выбрасывайте куски упаковки прямо на улицу, а утилизируйте ее в соответствии с действующими нормами законодательства.

3.4 ЦЕЛОСТНОСТЬ

Проверьте целостность всех частей аппарата, а также правильность комплектации дополнительного оборудования в зависимости от серии. Снимите пленку из ПВХ, покрывающую внутреннюю и внешнюю поверхности аппарата. Протрите внутреннюю поверхность камеры губкой, смоченной в теплой воде.

3.5 РАЗМЕЩЕНИЕ

Переместите аппарат, размещенный на поддоне, при помощи подходящей тележки к месту будущего расположения. При размещении аппарата не наклоняйте его без необходимости, угол наклона не должен превышать 60°. Снимите 4 винта, при помощи которых корпус прикреплен к поддону, и привинтите 4 ножки так, чтобы один угол выступал за край поддона.

3.6 НИВЕЛИРОВКА

Разместите аппарат в месте его будущей эксплуатации и произведите нивелировку при помощи привинченных ножек так, чтобы аппарат находился в горизонтальном положении.

3.7 МОЙКА

Удалите ПВХ пленку, предохраняющую внешние и внутренние поверхности устройства. Вымойте внутренние отсеки теплой водой при помощи влажной губки.

3.8 УСЛОВИЯ ЭКСПЛУАТАЦИИ

Убедитесь, что в том месте, где установлен аппарат, соблюдаются следующие условия:

- температура окружающего воздуха составляет от +5°C до +43°C;
- аппарат располагается в хорошо проветриваемом помещении вдали от источников тепла.

3.9 ЗАПУСК

Прежде чем подключить аппарат к сети электропитания, удостоверьтесь в том, что:

- напряжение и частота сети соответствуют параметрам, указанным на табличке CE на внутренней поверхности аппарата; максимально е отклонение составляет $\pm 10\%$ от номинального значения;
- электрическая цепь соответствует действующим нормативам;
- электрооборудование снабжено выключателем дифференциального тока (устройством защитного отключения);
- имеется обязательно е заземление.
- Если напряжение питания составляет 380 В, убедитесь в то м, что вентиляторы вращаются в правильно м направлении.
- Аппарат снабжен системой фильтрации воды, используемой в увлажнителе. Данная система уже установлена на шкафах и столах для остановки брожения и может быть установлена и поставляется в комплекте для шкафов шоков ого охлаждения, в которых имеется система увлажнения.

Головка фильтра снабжена трубой для подключения к водопроводной сети. После подключения к водопроводной сети фильтр следует привести в действие, при этом сначала проводится его промывание в соответствии с указаниями, содержащимися в прилагаемой инструкции. Параметры головки рассчитаны на обработку 70% воды (байпас 30). При необходимости, обусловленной химическими свойствами воды, это процентное значение может быть увеличено путем регулировки винтов байпаса. Однако не рекомендуется опускать параметр байпаса ниже 10 (90% в оды проходит через систему фильтрации).

Срок эксплуатации фильтра зависит от количества и свойств проходящей через него воды, но, в любом случае, не превышает одного года. Исчерпание ресурсов фильтра может вызвать проблемы с водоснабжением системы увлажнения, вплоть до поломки последней. Недостаточное использование фильтра или слишком низкое процентное значение фильтруемой в оды (байпас 50 и выше) может повлечь за собой сбой в работе системы увлажнения из-за закупорки клапанов и/или датчиков, регулирующих ее работу.

Если аппарат в течение длительного времени находится в выключенном состоянии, рекомендуется отключать кабель от сети электропитания.



Производитель не несет ответственности за возможный ущерб или травмы, связанные с отсутствием заземления или его недостаточностью, неправильной установкой или повреждением аппарата, неправильным техническим уходом или эксплуатацией, вызванные несоблюдением норм, направленных на предотвращение несчастных случаев, а также норм электрической и противопожарной безопасности, действующих в стране, на территории которой эксплуатируется аппарат.

4.0 ЩИТ УПРАВЛЕНИЯ

 Аппарат снабжен сенсорным командным экраном, который управляется простым прикосновением пальцами. Защитную мембрану следует очищать от загрязнений при помощи мягкой, слегка влажной ткани, не обладающей абразивными свойствами.

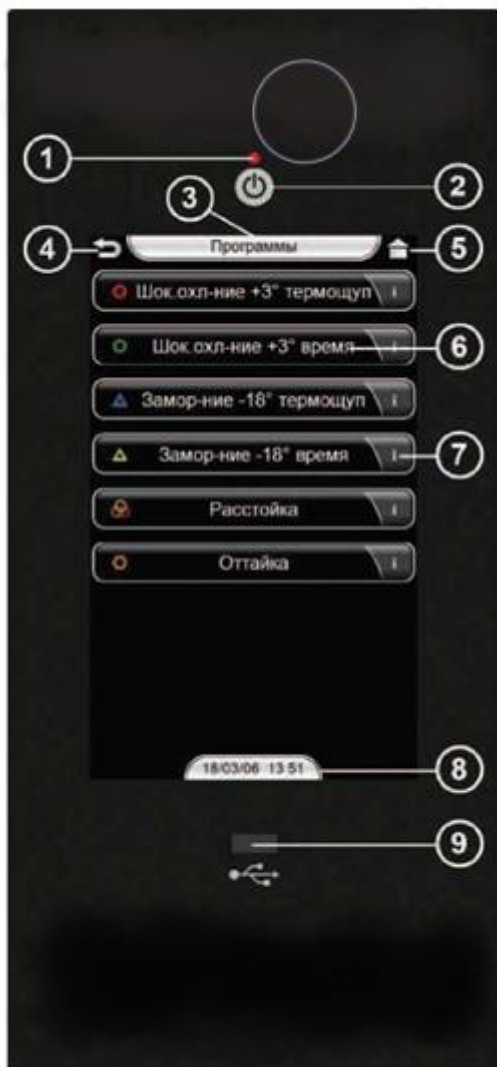

1 СОСТОЯНИЕ СВЕТОДИОДА

Зеленый = включен

Красный = режим ожидания

2 КНОПКА «ВКЛЮЧЕНИЕ»

Для включения аппарата нажать один раз.

Для выключения аппарата держать нажатой в течение 3 секунд.

3 Верхняя строка для указания текущей страницы

4 КНОПКА «НАЗАД»

Для возврата на предыдущую страницу

5 КНОПКА «ГЛАВНАЯ СТРАНИЦА»

Для возврата в главное меню.

6 КНОПКИ КОМАНД

Для включения соответствующей функции

7 КНОПКА «ИНФОРМАЦИЯ»

Для получения информации о функции, управляемой данной кнопкой

8 Нижняя строка для отображения даты и времени

9 РАЗЪЕМ USB

Позволяет подключать USB-накопитель для загрузки данных и управлять принтером.

5.0 ВКЛЮЧЕНИЕ/ВЫКЛЮЧЕНИЕ

Соедините аппарат с сетью электропитания.

 Предварительно внимательно прочитайте раздел «Установка».

Для того чтобы включить аппарат нажмите на кнопку ON/OFF® на экране, светодиод из красного станет зеленым. Экран перейдет в режим ожидания загрузки системы.

 Первый запуск длится около 2-3 минут, в течение которых система загружает программу и производит автодиагностику.

Для того чтобы выключить аппарат, в течение 3 секунд держите нажатой кнопку ON/OFF®, светодиод станет красным, аппарат перейдет в режим ожидания.

При первом подключении к сети электропитания система попросит выбрать язык и установит дату, время и режим использования (шкаф шокового охлаждения).



5.1 ВЫБОР ЯЗЫКА



При первом включении система попросит выбрать язык. После прикосновения на экране в течение 2 секунд отображается окно сохранения данных.

Если в течение 5 минут не производится никаких действий, то экран переходит в режим экономии энергии с уменьшенной яркостью. Чтобы сделать выбор, снова прикоснитесь к экрану.

Для того чтобы изменить язык, выберите: Меню -> Функции -> Настройки -> Язык.

Для возврата в меню «Настройки», нажмите на кнопку . Если выбор не производится в течение 120 секунд или если пользователь нажимает кнопку  система возвращается в «Меню».



5.2 НАСТРОЙКА ДАТЫ И ВРЕМЕНИ



При первом включении система попросит установить текущие дату и время. Если вы хотите вернуться в меню «Язык», нажмите на кнопку .

Введите дату и время при помощи кнопок «-» и «+»

При нажатии на кнопку СОХРАНИТЬ данные с охраняются в памяти, на экране в течение 2 секунд отображается окно сохранения настроек. Если в течение 5 минут не производится никаких действий, то экран переходит в режим экономии энергии с уменьшенной яркостью. Чтобы сделать выбор, снова прикоснитесь к экрану.

Для того чтобы изменить дату и время, выберите: Меню -> Функции -> Настройки -> Дата и время. Для возврата в меню «Настройки», нажмите на кнопку . Если выбор не производится в течение 120 секунд или если пользователь нажимает кнопку  система возвращается в «Меню».

5.3 НАСТРОЙКИ ПОЛЬЗОВАТЕЛЯ (ШКАФ ШОКОВОГО ОХЛАЖДЕНИЯ)

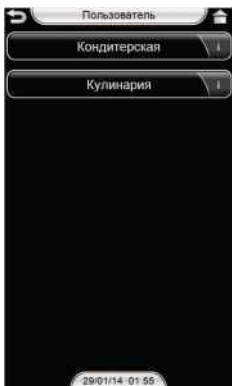

При первом включении система попросит установить тип использования:

Кондитерские изделия (производство и хранение кондитерских изделий, изготовление хлеба, мороженого, шоколада).

Ресторация (ресторация, гастрономия, пищевая промышленность, столовые)

Каждому выбранному типу соответствует своя конфигурация аппарата и набор программ.

После прикосновения на экране в течение 2 секунд отображается окно сохранения данных.

Для возврата в окно «**Настройка даты и времени**» нажмите на кнопку «Назад».

Для того чтобы изменить тип использования, выберите: Меню -> Функции -> Настройки -> Пользователь.

Для возврата в меню «Настройки», нажмите на кнопку . Если выбор не производится в течение 120 секунд или если пользователь нажимает кнопку система возвращается в «Меню».

6.0 МЕНЮ

6.1 МЕНЮ «РЕСТОРАЦИЯ» (ШКАФ ШОКОВОГО ОХЛАЖДЕНИЯ)

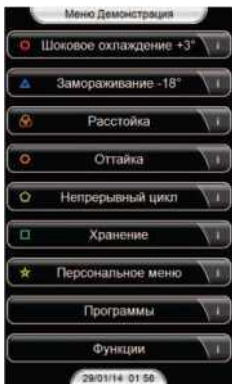

Нажмите на кнопку **ШОКОВОЕ ОХЛАЖДЕНИЕ +3°** для выбора режима шокового охлаждения.

Нажмите на кнопку **ЗАМОРОЗКА-18°** для выбора режима обычной заморозки.

Нажмите на кнопку **РАССТОЙКА** для выбора режима расстойки.

Нажмите на кнопку **РАЗМОРОЗКА** для выбора меню разморозки.

Нажмите на кнопку **НЕПРЕРЫВНЫЙ ЦИКЛ** для того, чтобы запустить цикл непрерывной заморозки.

Нажмите на кнопку **ХРАНЕНИЕ** для выбора режима хранения.

Нажмите на кнопку **ПЕРСОНАЛЬНОЕ МЕНЮ** для того, чтобы открыть **персональное меню** и немедленно запустить любой заранее выбранный цикл.

Нажмите на кнопку **ПРОГРАММЫ** для создания, изменения или запуска персонализированных программ шокового охлаждения, заморозки, остановки брожения и размораживания.

Нажмите на кнопку **ФУНКЦИИ** для того, чтобы войти в меню «Функции» (размораживание аппарата в ручном режиме, **ХАССП**, аварийные сигналы, состояние входов, настройки, стерилизация, нагрев игольчатого зонда).

Нажмите на символ «i» рядом с каждой кнопкой для получения более подробной информации о функции данной кнопки.

6.2 МЕНЮ «КОНДИТЕРСКИЕ ИЗДЕЛИЯ» (ШКАФ ШОКОВОГО ОХЛАЖДЕНИЯ)

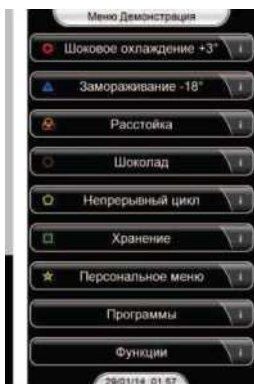

Нажмите на кнопку **ШОКОВОЕ ОХЛАЖДЕНИЕ +3°** для выбора режима шокового охлаждения.

Нажмите на кнопку **ЗАМОРОЗКА-18°** для выбора режима обычной заморозки.

Нажмите на кнопку **РАССТОЙКА** для выбора режима расстойки.

Нажмите на кнопку **ШОКОЛАД** для выбора меню циклов для работы с шоколадом.

Нажмите на кнопку **НЕПРЕРЫВНЫЙ ЦИКЛ** для того, чтобы запустить цикл непрерывной заморозки.

Нажмите на кнопку **ХРАНЕНИЕ** для выбора режима хранения.

Нажмите на кнопку **ПЕРСОНАЛЬНОЕ МЕНЮ** для того, чтобы открыть **персональное меню** и немедленно запустить любой заранее выбранный цикл.

Нажмите на кнопку **ПРОГРАММЫ** для создания, изменения или запуска персонализированных программ шокового охлаждения, заморозки, остановки брожения и размораживания.

Нажмите на кнопку **ФУНКЦИИ** для того, чтобы открыть меню «Функции» (размораживание аппарата в ручном режиме, **ХАССП**, аварийные сигналы, состояние входов, настройки, стерилизация, нагрев игольчатого зонда, размораживание).

Нажмите на символ «i» рядом с каждой кнопкой для получения более подробной информации о функции данной кнопки.

6.3 МЕНЮ «ОСТАНОВКА БРОЖЕНИЯ» (ШКАФ ОСТАНОВКИ БРОЖЕНИЯ)

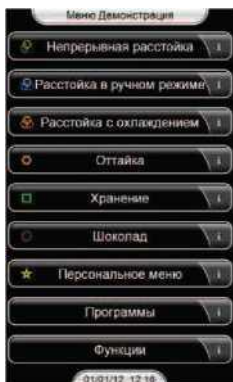

Нажмите на кнопку **РАССТОЙКА. НЕПРЕРЫВНЫЙ ЦИКЛ** для того, чтобы выбрать режим **непрерывной расстойки при заданной температуре**.

Нажмите на кнопку **РАССТОЙКА. РУЧНОЙ РЕЖИМ** для того, чтобы выбрать режим **расстойки при заданной температуре в течение определенного времени**.

Нажмите на кнопку **ОСТАНОВКА БРОЖЕНИЯ** для выбора режима остановки брожения.

Нажмите на кнопку **РАЗМОРАЖИВАНИЕ** для того, чтобы запустить процесс размораживания.

Нажмите на кнопку **ХРАНЕНИЕ** для выбора режима хранения.

Нажмите на кнопку **ШОКОЛАД** для выбора меню циклов для работы с шоколадом.

Нажмите на кнопку **ПЕРСОНАЛЬНОЕ МЕНЮ** для того, чтобы открыть **персональное меню** и немедленно запустить любой заранее выбранный цикл.

Нажмите на кнопку **ПРОГРАММЫ** для создания, изменения или запуска персонализированных программ шокового охлаждения, заморозки, остановки брожения и размораживания.

Нажмите на кнопку **ФУНКЦИИ** для того, чтобы открыть меню «Функции» (оттаивание в ручном режиме, **ХАССП**, аварийные сигналы, состояние входов, настройки, стерилизация, нагрев иглычатого зонда, размораживание).

Нажмите на символ «i» рядом с каждой кнопкой для получения более подробной информации о функции данной кнопки.

6.4 МЕНЮ «ХОЛОДИЛЬНЫЙ ШКАФ» (ХОЛОДИЛЬНЫЙ ШКАФ)

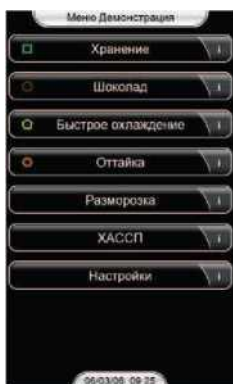

Нажмите на кнопку **ХРАНЕНИЕ ПРИ ПОЛОЖИТЕЛЬНОЙ ТЕМПЕРАТУРЕ** для выбора режима хранения при положительной температуре.

Нажмите на кнопку **ХРАНЕНИЕ ПРИ ОТРИЦАТЕЛЬНОЙ ТЕМПЕРАТУРЕ** для выбора режима хранения при отрицательной температуре.

Нажмите на кнопку **ШОКОЛАД** для выбора меню циклов для работы с шоколадом.

Нажмите на кнопку **БЫСТРОЕ ОХЛАЖДЕНИЕ** для того, чтобы запустить процесс быстрого охлаждения.

Нажмите на кнопку **РАЗМОРАЖИВАНИЕ** для того, чтобы запустить процесс размораживания.

Нажмите на кнопку **ОТТАИВАНИЕ** для того, чтобы запустить процесс размораживания аппарата в ручном режиме.

Нажмите кнопку **ХАССП** для того, чтобы открыть журнал выполненных циклов.

Нажмите на кнопку **НАСТРОЙКИ** для того, чтобы открыть меню «Настройки» (язык, дата и время, параметры, калибровка сенсорного экрана, подключение принтера, конфигурация, состояние входов, аварийные сигналы, демонстрационный режим). Нажмите на символ «i» рядом с каждой кнопкой для получения более подробной информации о функции данной кнопки.

7.0 ШОКОВОЕ ОХЛАЖДЕНИЕ/ЗАМОРОЗКА (ШКАФ ШОКОВОГО ОХЛАЖДЕНИЯ)

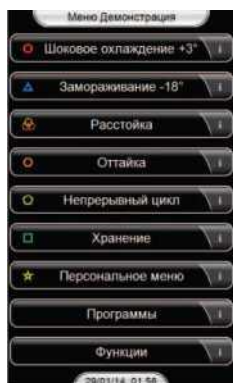

ПРЕДВАРИТЕЛЬНОЕ ОХЛАЖДЕНИЕ

Целью предварительного охлаждения является уменьшение температуры в камере до помещения в нее продукта, подлежащего шоковому охлаждению или заморозке, для того чтобы достичь состояния термического шока, позволяющего оптимизировать цикл. Предварительное охлаждение запускается автоматически в начале цикла шокового охлаждения или заморозки.

ШОКОВОЕ ОХЛАЖДЕНИЕ: температура пищевого продукта снижается до +3°C в его глубине, температура воздуха и интенсивность вентиляции варьируют.

ЗАМОРОЗКА: температура пищевого продукта снижается до -18°C в его глубине, температура воздуха и интенсивность вентиляции варьируют.

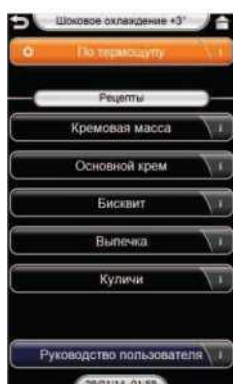

Цикл шокового охлаждения/заморозки может осуществляться в 2 режимах:

РЕЖИМ С ИСПОЛЬЗОВАНИЕМ ЗОНДА: с использованием игольчатого зонда **ВРЕМЕННОЙ РЕЖИМ:** в течение заданного времени

РЕЖИМ С ИСПОЛЬЗОВАНИЕМ ЗОНДА

 Прежде чем запустить цикл, введите зонд в глубь продукта (при работе с жидкими продуктами используйте специальные приспособления). Игольчатый зонд должен располагаться в зоне с наибольшей плотностью, а его наконечник - находиться в центре, не касаясь противня.

ВРЕМЕННОЙ РЕЖИМ

При помощи активной панели внизу экрана можно выбрать объем помещенного в камеру продукта, продолжительность цикла определяется автоматически в зависимости от этого параметра. Если в течение 30 секунд выбор не производится, система использует предварительно заданный уровень загрузки.



Шоковое охлаждение/заморозка с использованием зонда или в течение заданного времени может осуществляться в 2 режимах:

Рецепты: интенсивность охлаждения зависит от конкретного продукта.

Ручной режим: интенсивность охлаждения определяется пользователем.

Нажмите на символ «i» рядом с каждой кнопкой для получения более подробной информации.

Цикл с использованием зонда заканчивается по достижении температуры +3°C согласно показаниям зонда, а циклы с временным режимом - по окончании установленного времени. В ходе цикла на экране отображается температура игольчатого зонда (циклы с использованием зонда) или воздуха в камере (циклы с временным режимом). В любой момент можно

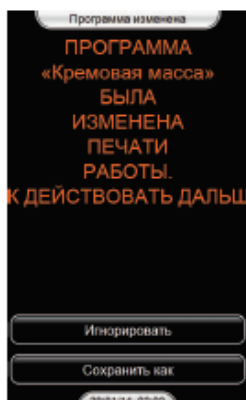

отобразить на экране желаемую температуру, нажав кнопки  и .

Под значением температуры отображается заданная величина температуры воздуха, установленная для данной фазы. Ее можно изменить при помощи кнопок .

При помощи кнопки  можно изменять интенсивность вентиляции текущей фазы.

Секторный индикатор выполнения показывает, на каком этапе находится цикл.

Три кнопки с цифрами внизу экрана обозначают фазы, причем активная отображается оранжевым цветом. По окончании фазы кнопка становится серой, а внизу указывается затраченное время. Нажатием на любую из этих кнопок можно вызвать окно с данными программы и внести изменения.

По завершении цикла система дает возможность сохранить или отменить сделанные

изменения. Измененный рецепт можно будет снова запустить из списка программ соответствующего выполненного цикла.

При нажатии на кнопку «Информация о последнем цикле» в процессе сохранения на экране отображается информация о только что завершённом цикле, которую впоследствии можно найти в меню ХАССП (МЕНЮ -> ФУНКЦИИ -> ХАССП)

8.0 РАССТОЙКА



Цикл расстойки можно проводить тремя способами:

НЕПРЕРЫВНЫЙ ЦИКЛ РАССТОЙКИ: процесс расстойки запускается незамедлительно, проходит в один этап, продолжительность не определена.

РАССТОЙКА В РУЧНОМ РЕЖИМЕ: процесс расстойки запускается незамедлительно, проходит в один этап с заданной продолжительностью.

ОСТАНОВКА БРОЖЕНИЯ: позволяет останавливать процесс брожения теста и возобновить его впоследствии, для того чтобы тесто подошло точно в заданный момент.

При всех трех способах система контролирует температуру, интенсивность вентиляции и влажность (версия F). Пользователь может изменять параметры вручную. Секторный индикатор выполнения показывает, на каком этапе находится цикл.

Цикл **ОСТАНОВКИ БРОЖЕНИЯ** состоит из 5 этапов:

1 - **ОХЛАЖДЕНИЕ:** Подавляется ферментативная активность дрожжей. Достигаются и поддерживаются в течение не обходимого времени заданные параметры температуры и вентиляции. Затем наступает фаза «хранения».

2 - **ХРАНЕНИЕ:** Дрожжи поддерживаются в неактивном состоянии. Достигаются и поддерживаются в течение времени, рассчитанного системой, заданные параметры температуры и вентиляции, затем наступает фаза «пробуждения». Фаза хранения - это буферный этап, продолжительность которого нельзя задать, она зависит от дня и даты окончания цикла.

3 - **ПРОБУЖДЕНИЕ:** Возобновляется ферментативная активность дрожжей. Достигаются и поддерживаются в течение не обходимого времени заданные параметры температуры и вентиляции. Уровень температуры достигается с большей или меньшей степенью плавности в зависимости от желания пользователя. По окончании данного этапа наступает фаза «расстойки».

4 - **РАССТОЙКА:** Расстойка теста завершается в указанное время. Достигаются и поддерживаются в течение необходимого времени заданные параметры температуры и вентиляции. Уровень температуры достигается с большей или меньшей степенью плавности в зависимости от желания пользователя. По завершении данного этапа автоматически активируется фаза «ожидания загрузки в печь».

5 - **ОЖИДАНИЕ ЗАГРУЗКИ В ПЕЧЬ:** Подошедшее тесто хранится до момента его загрузки в печь. Достигаются и поддерживаются в течение не определенного времени заданные параметры температуры и вентиляции.



РЕЦЕПТЫ

После запуска предварительно сохраненного рецепта система просит подтвердить или изменить только дату и время окончания цикла.

При выборе опции «исключить фазы охлаждения и начать расстойку немедленно» программа приступит непосредственно к фазе пробуждения, за которой следует расстойка. Программа автоматически определит день и время окончания цикла на базе суммарного времени, необходимого для этих двух этапов (3 и 4).

Внесение изменений в последующие этапы:

В ходе выполнения программы можно вносить изменения в параметры при помощи кнопки, относящейся к соответствующей фазе, в нижней горизонтальной строке. Если изменения вносятся в продолжительность одной из фаз, то возможно, что длительность всего цикла будет пересчитана. При нажатии на кнопку, соответствующую фазе 5 (ожидание загрузки в

печь), на экране отображается время окончания расстойки.
По завершении цикла система спросит, желает ли пользователь сохранить изменения.

При нажатии на кнопку «Информация о последнем цикле» во время ожидания загрузки в печь на экране отображается информация о только что завершенном цикле, которую впоследствии можно найти в меню ХАССП (МЕНЮ -> ФУНКЦИИ -> ХАССП)

9.0 РАЗМОРОЗКА



Комбинируя параметры температуры и вентиляции, система позволяет осуществлять разморозку продуктов быстрее, чем при использовании обычного холодильника. Прямо из главного меню (в режиме «Ресторация») или из меню «Функции» (в режиме «Кондитерские изделия») нажатием с соответствующей кнопки можно запустить один из способов разморозки в зависимости от типа продукта (овощи, красное мясо, белое мясо, рыба, тесто).

Нажмите на символ «i», чтобы получить информацию о цикле разморозки. Цикл размораживания состоит из 3 фаз; температура воздуха, вентиляция и продолжительность каждой фазы могут быть изменены при помощи соответствующей кнопки.

При запуске конкретного способа разморозки при помощи активной панели в нижней части экрана можно выбрать уровень интенсивности размораживания в зависимости от объема продукта, помещенного в камеру. Если в течение 30 секунд выбор не производится, система использует предварительно заданный уровень интенсивности.

Под значением температуры отображается заданная величина температуры воздуха,

установленная для данной фазы. Ее можно изменить при помощи кнопок



При помощи кнопки  можно изменять интенсивность вентиляции текущей фазы. Секторный индикатор выполнения показывает, на каком этапе находится программа.

Три кнопки с цифрами внизу экрана обозначают фазы, причем активная отображается оранжевым цветом. По окончании фазы кнопка становится серой, а внизу указывается затраченное время. Нажатием на любую из этих кнопок можно вызвать окно с данными программы и внести изменения.

По завершении цикла система дает возможность сохранить или отменить сделанные изменения. Измененный рецепт можно будет снова запустить из списка программ соответствующего выполненного цикла.



10.0 ШОКОЛАД

10.1 ХРАНЕНИЕ ШОКОЛАДА



В меню ШОКОЛАД (доступном, только если активирован режим «Кондитерские изделия») можно выбрать опцию ХРАНЕНИЕ ШОКОЛАДА со специальными значениями температуры и влажности. В режиме хранения шоколада на экране отображается уровень температуры воздуха в камере.

Под значением температуры отображается заданная величина температуры воздуха в камере. Ее

можно изменить при помощи кнопок.



При помощи кнопки



можно изменить параметры влажности в камере.

В режиме хранения шоколада индикатор выполнения процесса мигает. Время от времени осуществляется автоматическое размораживание аппарата, для того чтобы обеспечить максимально эффективную работу холодильной системы.

В нижней части экрана отображаются дата и время.

При помощи кнопки



можно запустить цикл размораживания.



10.2 ЦИКЛ КРИСТАЛЛИЗАЦИИ ШОКОЛАДА



В меню ШОКОЛАД (доступном, только если активирован режим «Кондитерские изделия») можно выбрать опцию КРИСТАЛЛИЗАЦИЯ ШОКОЛАДА со специальными значениями температуры и влажности.

Система запускает цикл кристаллизации шоколада продолжительностью 30 минут при температуре 8°C и влажности 45%. По окончании этой фазы система переходит к этапу хранения при температуре 14°C и влажности 45%.

До запуска цикла можно изменить любой из параметров. Также имеется возможность вносить изменения в ходе самого процесса.

Во время выполнения цикла секторный индикатор показывает, на каком этапе находится процесс.

На нижнем экране отображается время, оставшееся до окончания цикла.

При нажатии на кнопку



на экране в течение 10 секунд отображается время, прошедшее с момента начала цикла. При длительном нажатии информация о времени, прошедшем с момента

начала цикла, появляется и не исчезает до следующего нажатия кнопки.



При помощи кнопки



на нижнем экране можно изменить время, оставшееся до окончания цикла. По завершении цикла система издает предупредительный сигнал и переходит к фазе хранения шоколада с предварительно заданными параметрами температуры и влажности. Для того чтобы прервать выполнение цикла раньше времени, нажмите на кнопку СТОП.

11.0 НЕПРЕРЫВНЫЙ ЦИКЛ



В режиме НЕПРЕРЫВНОГО ЦИКЛА температура воздуха в камере поддерживается на уровне -35° (этот параметр можно изменить). Разморозка аппарата заблокирована для того, чтобы обеспечить непрерывность работы. Непрерывный цикл используется в производстве кондитерских изделий и хлеба для заморозки теста и блокировки процесса брожения, а также в производстве мороженого для быстрого достижения идеальной температуры хранения.

В ходе процесса на экране указывается температура воздуха в камере. Нажатием на кнопку можно отобразить желаемое значение температуры игольчатого зонда.

Под значением температуры отображается заданная величина температуры воздуха, установленная для данной фазы. Ее можно изменить при помощи кнопок. При помощи кнопки можно изменять интенсивность вентиляции текущей фазы.



В режиме непрерывного цикла индикатор выполнения мигает, в нижней части экрана отображается время, прошедшее с момента начала цикла.

При нажатии на кнопку нагрева зонда (если имеется данная опция) активируется функция нагрева игольчатого зонда для более легкого извлечения.

12.0 ХРАНЕНИЕ

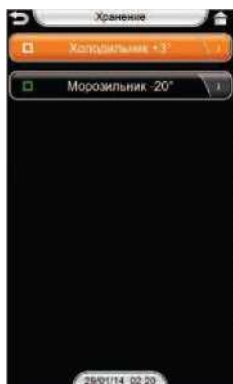

ХРАНЕНИЕ ПРИ ПОЛОЖИТЕЛЬНОЙ ТЕМПЕРАТУРЕ $+3^{\circ}$: позволяет выбрать режим хранения при положительной температуре $+3^{\circ}$, заданное значение можно изменять в ходе процесса хранения.

ХРАНЕНИЕ ПРИ ОТРИЦАТЕЛЬНОЙ ТЕМПЕРАТУРЕ -18° : позволяет выбрать режим хранения при отрицательной температуре -18° , заданное значение можно изменять во время хранения.

В ходе процесса на экране указывается температура воздуха в камере. Нажатием на кнопку можно отобразить желаемое значение температуры игольчатого зонда.

Под значением температуры отображается заданная величина температуры воздуха, установленная для данной фазы. Ее можно изменить при помощи кнопок. При помощи кнопки можно изменять интенсивность вентиляции текущей фазы.



Кнопка позволяет выполнить размораживание аппарата в ручном режиме.

В режиме хранения индикатор выполнения процесса мигает. Время от времени осуществляется автоматическое размораживание аппарата, для того чтобы обеспечить максимально эффективную работу холодильной системы.

В нижней части экрана отображаются дата и время.

Для того чтобы прервать режим хранения, нажмите на кнопку СТОП.

ХРАНЕНИЕ ПО ЗАВЕРШЕНИИ ЦИКЛА (шкаф шокового охлаждения)

По окончании цикла шокового охлаждения или заморозки (с использованием зонда или временного режима), аппарат автоматически переходит в режим хранения ($+3^{\circ}\text{C}$ в случае шокового охлаждения, -18°C - после заморозки).

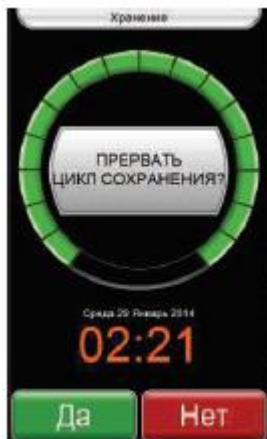

На экране указывается температура воздуха в камере.

При нажатии на кнопку  открывается страница с информацией о последнем цикле шокового охлаждения/заморозки.

При нажатии на кнопку подогрева зонда  (если имеется данный элемент оборудования) активируется функция подогрева игольчатого зонда для более легкого извлечения.

13.0 БЫСТРОЕ ОХЛАЖДЕНИЕ (ХОЛОДИЛЬНЫЙ ШКАФ)



При нажатии на кнопку «Быстрое охлаждение» на экране появляется окно запуска с предварительно установленными параметрами. Имеется возможность изменить продолжительность, уровень температуры и вентиляции в время быстрого охлаждения, а также установить другие значения температуры и влажности в период хранения, который следует за быстрым охлаждением. Режим хранения активируется при исходном значении температуры, равном -10°C или -30°C в случае хранения при отрицательной температуре. Продолжительность цикла устанавливается в момент запуска. По окончании заданного времени для быстрого охлаждения аппарат переходит в режим хранения с выставленными параметрами температуры и влажности (только в случае хранения при положительной температуре).



После задания продолжительности цикла быстрого охлаждения для запуска нажмите на кнопку ЗАПУСК.

В ходе процесса на экране указывается температура воздуха в камере.

Под значением температуры отображается заданная величина температуры воздуха в

камере. Ее можно изменить при помощи кнопок 

При помощи кнопки  можно изменять интенсивность вентиляции.

Во время выполнения цикла секторный индикатор показывает, на каком этапе находится процесс.

На нижнем экране отображается время, оставшееся до окончания цикла. При нажатии на

кнопку  на экране в течение 10 секунд отображается время, прошедшее с момента начала

цикла. При длительном нажатии информация о времени, прошедшем с момента начала

цикла, появляется и не исчезает до следующего нажатия кнопки. 

При помощи кнопки  на нижнем экране можно изменить время, оставшееся до окончания цикла. По завершении цикла система издает предупредительный сигнал и переходит к фазе хранения с предварительно заданными параметрами температуры и влажности.

Для того чтобы прервать выполнение цикла раньше времени, нажмите на кнопку СТОП.



14.0 НАГРЕВ ИГОЛЬЧАТОГО ЗОНДА



Функция нагрева игольчатого зонда доступна лишь в том случае, если имеется опция НАГРЕТЫЙ ИГОЛЬЧАТЫЙ ЗОНД.

При нажатии на кнопку НАГРЕТЫЙ ЗОНД  загорается соответствующее изображение и запускается процесс нагрева иглы для более легкого извлечения зонда из продукта.

После запуска на круговом индикаторе выполнения горят все сектора. Отображается время, оставшееся до окончания нагрева: уменьшается цифровое значение, а также по степенно гаснут секторы индикатора в направлении против часовой стрелки.

По завершении нагревания зонда система возвращается к окну предыдущего процесса. Для того чтобы прервать нагревание игольчатого зонда раньше времени, нажмите на кнопку СТОП.

Процесс нагрева зонда можно запустить также из меню:
МЕНЮ -> ФУНКЦИИ -> НАГРЕВ ИГОЛЬЧАТОГО ЗОНДА

15.0 РАЗМОРАЖИВАНИЕ АППАРАТА



Разморозка аппарата активируется:

- автоматически по окончании каждого цикла шоков ого охлаждения/заморозки
- автоматически в режиме хранения через определенные интервалы времени
- вручную из меню МЕНЮ -> ФУНКЦИИ ->РАЗМОРАЖИВАНИЕ ВРУЧНУЮ
- вручную в режиме хранения при помощи кнопки размораживания.

В ходе размораживания на экране отображается мигающая надпись «ИДЕТ ПРОЦЕСС РАЗМОРАЖИВАНИЯ». При запуске отображается время, оставшееся до окончания размораживания: уменьшается цифровое значение, а также постепенно заполняются сектора индикатора в направлении по часовой стрелке.

Для того чтобы прервать режим размораживания раньше установленного времени, нажмите на кнопку СТОП.

По завершении процесса разморозки на экране появляется сообщение РАЗМОРОЗКА ЗАВЕРШЕНА. Нажмите на кнопку ОК для того, чтобы закрыть окно с сообщением или подождите в течение 10 секунд. После этого аппарат вернется в режим хранения или главное меню.

Если к аппарату подключен выносной конденсаторный агрегат, то разморозка производится при помощи сжатого воздуха. Во время разморозки необходимо, чтобы дверца была открыта, поскольку нагрев испарителя происходит вследствие тепло обмена с окружающей средой по средством вентиляции. В ходе процесса в камере не должно находиться никаких продуктов.

При наличии выносного агрегата разморозка производится не автоматически, а только во временном режиме.

16.0 ПЕРСОНАЛЬНОЕ МЕНЮ



При нажатии на кнопку ПЕРСОНАЛЬНОЕ МЕНЮ отображается меню из 9 кнопок. Каждой кнопке можно присвоить выполнение определенного цикла. При нажатии на нее запускается соответствующая программа.

Для того чтобы присвоить кнопке определенную функцию, достаточно удерживать кнопку в нажатом положении в течение 3 секунд, выбрать категорию программ и саму программу и подтвердить выбор, нажав на СОХРАНИТЬ.

Если кнопке не соответствует программа, то появляется сообщение «Добавить». Удерживайте кнопку в нажатом положении в течение 3 секунд, для того чтобы выбрать нужную программу.





Нажмите на символ «i» возле кнопок, которым присвоены определенные программы, чтобы отобразить краткую информацию об этих программах.

При нажатии на кнопку , расположенную справа внизу экрана, открывается следующее окно с 9 кнопками, пронумерованными от 10 до 18. Вы можете вернуться в

предыдущее окно, нажав на кнопку  в нижней левой части экрана.

Окно персонального меню может быть установлено в качестве начальной страницы системы.

Для возврата в главное меню нажмите на кнопку «Назад»  или «Главная страница» .

17.0 МЕНЮ ПРОГРАММЫ



При помощи кнопки **Шоковое охлаждение +3 с использованием зонда** можно создавать, изменять и запускать программу шокового охлаждения с использованием игольчатого зонда.

При помощи кнопки **Шоковое охлаждение +3** во временном режиме можно создавать, изменять и запускать программу шокового охлаждения во временном режиме.

При помощи кнопки **Заморозка -18 с использованием зонда** можно создавать, изменять и запускать программу заморозки с использованием игольчатого зонда.

При помощи кнопки **Заморозка -18 во временном режиме** можно создавать, изменять и запускать программу шокового охлаждения в о временном режиме.

При помощи кнопки **Расстойка** можно создать новую программу расстойки или запустить уже сохраненную. Если параметры не позволяют активировать процесс расстойки, то нажатие на данную кнопку не откроет соответствующее программное окно.

При помощи кнопки **Заморозка** можно создавать, изменять и запускать программу шокового охлаждения в о временном режиме.

При нажатии на символ «i» рядом с каждой кнопкой на экране отобразится более подробная информация.

При нажатии на кнопку «Назад» 

или «Главная страница» , а также при отсутствии действий со стороны пользователя в течение 60 секунд на экране снова отображается окно «Меню».

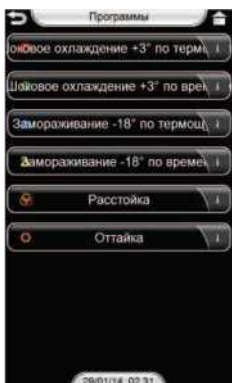

18.0 ПРОГРАММЫ: СОЗДАНИЕ И ВНЕСЕНИЕ ИЗМЕНЕНИЙ

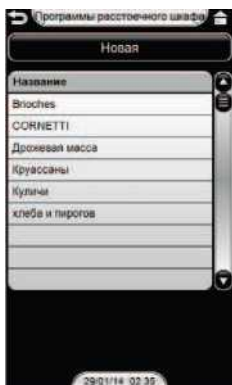

Нажав на кнопку **НОВАЯ ПРОГРАММА** в соответствующем списке программ, вы можете создать индивидуальную программу шокового охлаждения/заморозки/размораживания. На экране появится окно **«Новая программа»** с активированной фазой 1. Нажмите на кнопки **АКТИВИРОВАТЬ ФАЗУ 2** или **АКТИВИРОВАТЬ ФАЗУ 3** для активации фаз 2 и 3, если вы хотите создать программу, состоящую из нескольких фаз. Если вы хотите деактивировать фазы 2 или 3, нажмите на символ X в правом углу соответствующего поля.

После нажатия на кнопку **НОВАЯ ПРОГРАММА** для создания новой программы, настройте нужные параметры при помощи кнопок **«+»** и **«-»**.

Если речь идет о **программе шокового охлаждения/заморозки с использованием игольчатого зонда**, установите значения **температуры воздуха**, вентиляции камеры и температуры зонда по окончании фазы. Последний параметр определяет момент окончания фазы (и программы в целом, если она состоит лишь из одной фазы) и перехода к следующей. В о время установки параметров различных фаз активируется логический контроль системы, определяющий совместимость вносимых значений.

После настройки параметров на экране отображается виртуальная клавиатура для введения имени программы.

При помощи клавиатуры можно ввести новое имя программы или изменить уже существующее.

При помощи кнопок **ABC**, **abc** и **123** можно сменить регистр (прописные буквы, строчные буквы и цифры).

Программы сохраняются в списке в алфавитном порядке.



19.0 ПРОГРАММЫ ОСТАНОВКИ БРОЖЕНИЯ

Нажав на кнопку **НОВАЯ ПРОГРАММА** в соответствующем списке программ, вы можете создать индивидуальную программу остановки брожения. Для облегчения процесса создания новой программы имеется возможность вызова и внесения изменений в уже существующую программу при помощи кнопки **ИЗМЕНИТЬ**.

Последовательно внесите параметры каждой фазы: температуру, интенсивность вентиляции и продолжительность фазы.

Настройте плавность фазы пробуждения и расстойки. Введенное значение определяет, насколько постепенно будет достигаться желаемая температура в о время фазы пробуждения: чем выше это значение, тем более плавно аппарат будет приближаться к заданному температурному уровню.



20.0 ФУНКЦИИ

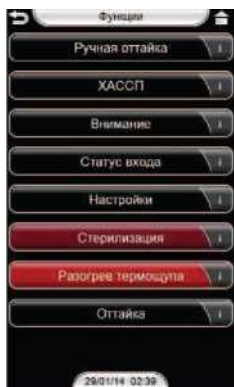

Нажмите на кнопку **Оттаивание в ручном режиме** для запуска оттаивания в ручном режиме. Нажмите на кнопку **ХАССП** для доступа к меню функций ХАССП.

Нажмите на кнопку **АВАРИЙНЫЕ СИГНАЛЫ** для того, чтобы увидеть данные, поступающие от отдельных входов электронной платы.

Нажмите на кнопку **СОСТОЯНИЕ ВХОДОВ-ВЫХОДОВ** для того, чтобы увидеть состояние входов и выходов зондов и подсоединенных устройств.

Нажмите на кнопку **НАСТРОЙКИ** для доступа к окну настроек.

Нажмите на кнопку **СТЕРИЛИЗАЦИЯ** для выполнения цикла стерилизации ультрафиолетовым излучением. Нажмите на кнопку **НАГРЕВ ИГОЛЬЧАТОГО ЗОНДА** для того, чтобы запустить процесс нагрева игольчатого зонда и облегчить его извлечение из замороженного продукта.

Если был выбран режим Кондитерские изделия, то в меню функций появляется кнопка РАЗМОРОЗКА для доступа в меню разморозки.

21.0 СТЕРИЛИЗАЦИЯ УЛЬТРАФИОЛЕТОВЫМ ИЗЛУЧЕНИЕМ



Стерилизация производится при помощи озона, генерируемого ультрафиолетовой лампой, расположенной внутри камеры.



Ультрафиолетовое излучение лампы может наносить вред коже, поэтому запускайте процесс стерилизации только при закрытой дверце.

Во время стерилизации мощность вентиляции составляет 50%.

На счетчике отображается время, оставшееся до окончания процесса. По его завершении на экране отображается главное меню. Секторный индикатор выполнения показывает, сколько времени осталось до окончания процесса стерилизации.

22.0 ХАССП

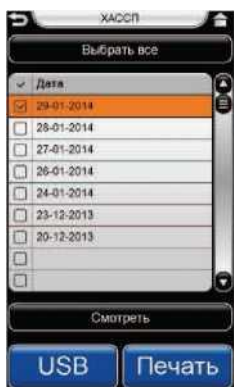

Меню ХАССП дает возможность получать, просматривать, сохранять на USB-накопителе и, при наличии принтера, печатать данные о всех произведенных циклах. Каждому циклу в момент запуска присваивается последовательный номер в формате год-месяц-день-час-минута-секунда. Данный код может быть нанесен на этикетку продукта, а также использоваться для поиска и печати информации о цикле на этикетке.

При помощи USB журнал циклов можно перенести на компьютер, поместить в архив или распечатать.

Отображается список всех выполненных циклов в хронологическом порядке, начиная с последнего.

Вы можете выбрать нужные данные, нажав на квадрат рядом с обозначением дня. Для того чтобы отменить выбор, снова нажмите на квадрат. Для того чтобы выбрать все данные, нажмите на кнопку ВЫБРАТЬ ВСЕ в верхней части списка.

СОХРАНЕНИЕ ДАННЫХ НА USB-НАКОПИТЕЛЕ

При нажатии на кнопку USB происходит сохранение всего архива ХАССП на USB-накопителе. Файлы сохраняются группами в папках в зависимости от даты. Во время сохранения секторный индикатор показывает, на каком этапе находится процесс.

ПЕЧАТЬ ИНФОРМАЦИИ О ЦИКЛАХ, ХРАНЯЩЕЙСЯ В ПАМЯТИ

Если установлен принтер, то вы можете напечатать отчет о выбранном дне. Если выбрано несколько дней, то информация о циклах печатается по порядку. Во время печати можно







прервать процесс передачи данных на принтер, нажав на кнопку ОТМЕНИТЬ.

ОТОБРАЖЕНИЕ ОТЧЕТА О ЦИКЛАХ

После выбора одного или нескольких дней Вы можете вызвать отчет о произведенных циклах, нажав на кнопку ОТОБРАЗИТЬ.

В этом режиме вы можете отобразить и другие отчеты, которые были сохранены в тот же

день, если они имеются, нажав на кнопки  и . При нажатии на кнопку

 Печать

ОТЧЕТ В СЛУЧАЕ ИСЧЕЗНОВЕНИЯ ЭЛЕКТРОПИТАНИЯ

Если во время выполнения цикла исчезает электропитание, то цикл возобновляется затем с того момента, на котором он был прерван. В отчете появляется строчка «ВОЗОБНОВЛЕНИЕ ПОСЛЕ ИСЧЕЗНОВЕНИЯ ЭЛЕКТРОПИТАНИЯ» Информация об исчезновении электропитания сохраняется в меню «Аварийные сигналы».

23.0 АВАРИЙНЫЕ СИГНАЛЫ

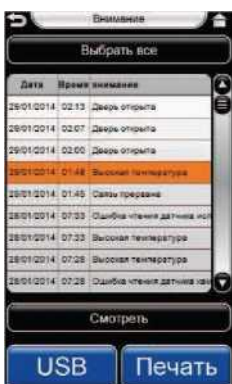

При нажатии кнопки АВАРИЙНЫЕ СИГНАЛЫ в меню ФУНКЦИИ отображается список всех зарегистрированных аварийных сообщений в обратном хронологическом порядке.

Журнал аварийных сигналов можно сохранить на USB-накопителе для дальнейшей передачи на компьютер.



При нажатии на кнопку ПЕЧАТЬ происходит печать отчета о выбранных аварийных сигналах.

Вы можете выбрать отдельный сохраненный в памяти аварийный сигнал и отобразить более подробную информацию о нем. Для того чтобы выбрать все сигналы, нажмите на кнопку ВЫБРАТЬ ВСЕ в верхней части списка.

Сделав выбор, нажмите на кнопку отобразить, чтобы увидеть отчет о выбранных аварийных сигналах. На экране появится отчет о выбранных аварийных сигналах, содержащий следующие данные:

- тип аварийного сигнала (например, чтение датчика камеры)
- дата и время включения аварийного сигнала
- температура камеры, температура зонда и температура испарителя в момент включения аварийного сигнала
- дата и время выключения аварийного сигнала
- температура камеры, температура зонда и температура испарителя в момент выключения аварийного сигнала
- общая продолжительность аварийного сигнала
- выход аварийного сигнала (активен или завершен)

Данные могут варьироваться в зависимости от типа аварийного сигнала. В режиме отображения информации вы можете выбрать другие аварийные сигналы, перемещаясь по списку при помощи

кнопок  и  которые находятся внизу экрана, при нажатии на кнопку

 Печать

информация о выбранном аварийном сигнале передается на принтер.

24.0 СОСТОЯНИЕ ВХОДОВ-ВЫХОДОВ



Нажмите на кнопку **СОСТОЯНИЕ ВХОДОВ**. В квадратах изображены все входы с указанием состояния (вкл/выкл) или параметр работы. Вы можете узнать показатели всех зондов аппарата. Данная функция предназначена для облегчения технического обслуживания аппарата специально обученным персоналом.

25.0 НАСТРОЙКИ

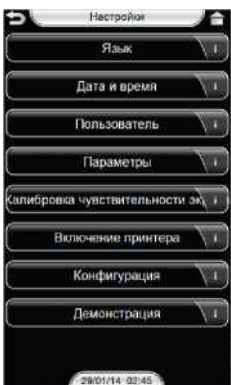

В меню **ФУНКЦИИ** выберите кнопку **НАСТРОЙКИ**.

Кнопка **ЯЗЫК** позволяет выбрать язык системы.

Кнопка **ДАТА И ВРЕМЯ** позволяет установить дату и время системы.

Кнопка **РЕЖИМ ИСПОЛЬЗОВАНИЯ** позволяет установить режим использования аппарата, выбрав «Ресторация» и «Кондитерские изделия».

Кнопка **ПАРАМЕТРЫ** позволяет управлять списком параметров.

Кнопка **КАЛИБРОВКА СЕНСОРНОГО ЭКРАНА** позволяет осуществить процедуру калибровки экрана. Данная операция должна осуществляться, только если наблюдается несоответствие между очертаниями кнопок и сенсорными участками. Неправильно проведенная калибровка может повлечь за собой невозможность последующего управления кнопками и необходимость обращения за **ТЕХПОДДЕРЖКОЙ** для перезапуска.

При помощи кнопки **ПОДКЛЮЧЕНИЕ НОВОГО ПРИНТЕРА** аппарату передается серийный коммуникационный адрес принтера bluetooth. Данную операцию необходимо проводить каждый раз, когда подключается новый принтер.

Кнопка **КОНФИГУРАЦИЯ** открывает меню с различными опциями, касающимися конфигурации аппарата.

Кнопка **ДЕМО** позволяет запустить режим демонстрации, при котором вы можете касаться сенсорного экрана, не активируя никаких функций.



25.1 ИЗМЕНЕНИЕ ПАРАМЕТРОВ



Введите код доступа и подтвердите при помощи кнопки ОК. Если введенный пароль неправильный, то следует звуковой сигнал, поле для пароля очищается для новой попытки.

Список параметров

Вы можете пролистать окна с параметрами при помощи кнопок  и .

В каждой строчке отображаются параметры, которые вы можете изменить при помощи расположенных рядом кнопок  и , а также название параметра и символ «i», при

нажатии на который вы можете открыть описание этого параметра. Кнопка **СОХРАНИТЬ** позволяет сохранить все сделанные изменения.

Информация о параметре

При нажатии на символ «i» на экране появляется следующая информация:

- Параметр
- Описание параметра
- Допустимый диапазон величин
- Установленное по умолчанию значение

При нажатии на кнопку  или при отсутствии действий со стороны пользователя в течение 120 секунд на экране снова появляется список параметров.

26.0 КАЛИБРОВКА СЕНСОРНОГО ЭКРАНА

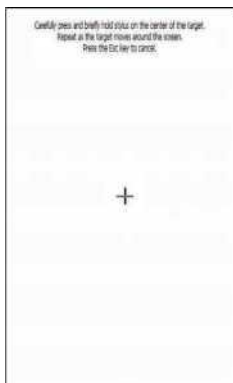

Для проведения калибровки сенсорного экрана в меню «Настройки» откройте опцию «Калибровка сенсорного экрана».

Осуществите ручную калибровку экрана, нажимая на отмеченные крестообразным курсором точки.

ВНИМАНИЕ: Неправильно проведенная калибровка может повлечь за собой невозможность последующего управления кнопками и необходимость обращения за ТЕХПОДДЕРЖКОЙ для восстановления системы.

27.0 ПОДКЛЮЧЕНИЕ ПРИНТЕРА BLUETOOTH



Для того чтобы установить новый принтер, необходимо настроить серийный адрес принтера bluetooth. Проводится поиск нового подключенного принтера, чей адрес используется по умолчанию для последующей печати.

ВНИМАНИЕ: получение нового адреса принтера производится только при установке нового принтера или после обновления встроенных программ..

28.0 КОНФИГУРАЦИЯ

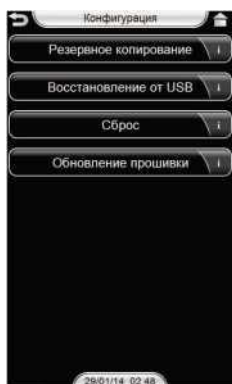

В меню КОНФИГУРАЦИЯ имеются следующие пункты:

Резервная копия: сохранение текущей конфигурации на USB-накопителе. Данные записываются поверх уже хранящейся на накопителе конфигурации.

Восстановление USB: позволяет восстановить имеющиеся на USB

- рецепты
- программы режимов использования
- назначение кнопок в персональном меню
- параметры аппарата
- список ХАССП
- список аварийных сигналов
- осуществить полное восстановление

Перезагрузка: вызывает меню перезагрузки, в котором имеются следующие пункты

- активация информации об остановке брожения
- архив аварийных сигналов
- архив ХАССП
- параметры аппарата
- перезапуск системы

Для некоторых компонентов требуется введение пароля пользователя (аварийные сигналы, ХАССП и параметры) во избежание случайной перезагрузки.

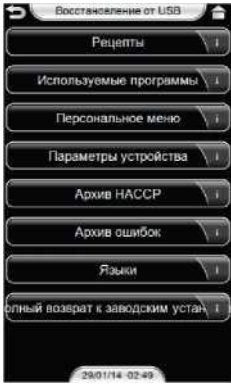

Обновление встроенных программ: позволяет обновить встроенное программное обеспечение процессора до новой версии, имеющейся на USB-накопителе.

29.0 ОБНОВЛЕНИЕ ВСТРОЕННЫХ ПРОГРАММ



Меню обновления встроенных программ позволяет установить обновленную версию программы.  В результате обновления индивидуальные настройки могут быть утеряны, поэтому рекомендуется создать резервную копию меню конфигурации до того, как вы приступите к обновлению.

Отформатируйте USB-накопитель в формат **FAT32**.

Скопируйте файл обновлений в корневую директорию USB-накопителя.

Вставьте USB-накопитель в разъем на передней поверхности аппарата под экраном. Откройте окно конфигурации.



Нажмите на кнопку «Обновить встроенные программы» для запуска процесса обновления. Система попросит отсоединить USB-накопитель.

 В случае, если невозможно найти программы или они несовместимы с системой, процесс обновления не начнется.



После отсоединения USB-накопителя система попросит подтвердить запуск обновления. После подтверждения будет произведена перезагрузка системы.



По окончании перезагрузки система попросит подсоединить USB-накопитель. Подсоедините USB-накопитель для обновления встроенных программ. При этом станет активной кнопка «**Обновить/Update**».

Нажмите на кнопку «**Обновить**» для продолжения.



Будет запущено обновление программного обеспечения. Синий горизонтальный индикатор показывает, на каком этапе находится процесс.

После окончания обновления на экране появится сообщение:

Install OK! Power OFF and Remove USB-KEY

Отсоедините накопитель, отключите и снова подключите аппарат к сети электропитания.

30.0 АВАРИЙНЫЕ СИГНАЛЫ

30.1 ВЫСОКОЕ ДАВЛЕНИЕ



Если давление в холодильном контуре превышает максимальное предусмотренное значение, то на экране появляется соответствующее предупреждение. Если аварийный сигнал не выключается, обратитесь в службу технической поддержки.

Кнопка «Продолжить» позволяет вернуться в предыдущее окно, несмотря на активный аварийный сигнал.

При нажатии на кнопку «Информация» на экране появляются возможные причины включения данного аварийного сигнала:

- Удостоверьтесь, что температура продукта не превышает 110°C.
- Удостоверьтесь, что конденсатор не засорен и вентилятор работает правильно.
- Удостоверьтесь, что расстояние между задней стенкой аппарата и окружающими предметами составляет не менее 10-15 см для того, чтобы имелась возможность для оттока горячего воздуха от решетки.

Работа компрессора возобновится, когда давление снизится до предусмотренного значения.

30.2 ЗАЩИТА КОМПРЕССОРА



⚠ Слишком частые запуски компрессора могут снизить надежность его работы.

⚠ Для избежания запуска компрессора с излишним давлением предусмотрена минимальная продолжительность паузы между двумя стартами.

В случае слишком быстрого запуска компрессора после последней остановки, появляется сообщение о запаздывании компрессора. Счетчик показывает время, оставшееся до старта. При нажатии на кнопку ПРОДОЛЖИТЬ пуск компрессора будет произведен незамедлительно.

30.3 ОТКРЫТАЯ ДВЕРЬ



Если дверь открыта в течение более 10 секунд, на экране появляется предупреждение об открытой двери, сопровождающееся звуковым сигналом. Рекомендуется как можно реже открывать дверь в ходе выполнения циклов.

Кнопка **Продолжить** позволяет вернуться в предыдущее меню, несмотря на активный аварийный сигнал.

При закрытии двери аварийный сигнал отключается автоматически.

⚠ Если аварийный сигнал включается при закрытой двери, обратитесь в службу технической поддержки для контроля или замены сенсора открывания двери.

30.4 ОШИБКА ЧТЕНИЯ ДАТЧИКА КАМЕРЫ



При ошибке чтения датчика камеры или его повреждении на экране отображается аварийный сигнал об ошибке чтения датчика камеры.

Нажмите на кнопку «Продолжить», чтобы временно продолжить работу.

Шкаф шокового охлаждения:

Если аварийный сигнал включается во время цикла с использованием зонда, временное значение рассчитывается как среднее между значением игольчатого зонда и датчика испарителя. По окончании цикла запуск следующих циклов с использованием зонда невозможен.

При нажатии на кнопку «Информация» на экране появляются следующие сведения:

- Выключите и включите аппарат. Если аварийный сигнал не исчезает, обратитесь в службу технической поддержки для замены датчика.
- Аппарат будет работать во временном режиме. Вы сможете проводить циклы шокового охлаждения и заморозки во временном режиме.
- Игольчатый зонд перенимает функции датчика камеры, он не должен вводиться в продукт.

⚠ Если аварийный сигнал не выключается, обратитесь в службу технической поддержки.

30.5 ОШИБКА ЧТЕНИЯ ДАТЧИКА ИСПАРИТЕЛЯ



При ошибке чтения датчика испарителя или его повреждении на экране отображается аварийный сигнал об ошибке чтения датчика испарителя.

При нажатии на кнопку **Информация** на экране появляются полезные сведения для службы технической поддержки. Отображается окно «Информация об ошибке чтения датчика испарителя».

Нажмите на кнопку **Продолжить**, чтобы временно продолжить работу.

Счетчик показывает время, прошедшее с начала включения аварийного сигнала. На экране отображается следующая информация:

- Выключите и включите аппарат. Если аварийный сигнал не исчезает, обратитесь в службу технической поддержки для замены датчика.
- Аппарат будет работать во временном режиме. Процесс разморозки аппарата будет проходить с заданной продолжительностью.



Если аварийный сигнал не выключается, обратитесь в службу технической поддержки.

При нажатии на кнопку «Назад»  или при отсутствии действий со стороны пользователя в течение 60 секунд на экране снова появляется предыдущее окно **Ошибка чтения датчика испарителя**

30.6 ОШИБКА ЧТЕНИЯ ИГОЛЬЧАТОГО ЗОНДА



При ошибке чтения игольчатого зонда или его повреждении на экране отображается аварийный сигнал об ошибке чтения игольчатого зонда.

При нажатии на кнопку **Информация** на экране появляются полезные сведения для службы технической поддержки. Отображается окно «Информация об ошибке чтения игольчатого зонда».

Нажмите на кнопку **Продолжить**, чтобы временно продолжить работу.

Если аварийный сигнал включается во время цикла с использованием зонда, то цикл автоматически превращается в цикл с временным режимом с максимальной продолжительностью в зависимости от типа цикла: 90 минут для положительной температуры и 240 минут для отрицательной. По окончании цикла запуск следующих циклов с использованием зонда невозможен. При нажатии на кнопку запуска цикла с использованием зонда появляется окно «Информация об ошибке чтения игольчатого зонда».

Счетчик показывает время, прошедшее с начала включения аварийного сигнала.

На экране отображается следующая информация:

- Выключите и включите аппарат. Если аварийный сигнал не исчезает, обратитесь в службу технической поддержки для замены датчика.
- Аппарат будет работать во временном режиме. Вы сможете проводить циклы шокового охлаждения и заморозки во временном режиме без использования игольчатого зонда.
- Если аварийный сигнал не выключается, обратитесь в службу технической поддержки.

При нажатии на кнопку  или при отсутствии действий со стороны пользователя в течение 120 секунд на экране снова появляется предыдущее окно **Ошибка чтения игольчатого зонда**.

30.7 ОШИБКА ЧТЕНИЯ ДАТЧИКА ВЛАЖНОСТИ



При ошибке чтения датчика влажности или его повреждении на экране отображается аварийный сигнал об ошибке чтения датчика влажности.

Нажмите на кнопку **Продолжить**, чтобы временно продолжить работу.

Если аварийный сигнал включается во время цикла расстойки, во время фаз с активным увлажнением, то увлажнитель активируется периодически с фиксированными стандартными интервалами.

При нажатии на кнопку **Информация** на экране появляются полезные сведения для службы технической поддержки. На экране отображается следующая информация:

- Выключите и включите аппарат. Если аварийный сигнал не исчезает, обратитесь в службу технической поддержки для замены датчика.
- Аппарат будет работать во временном режиме. Уровень влажности регулируется на основании предварительно установленных параметров и может быть не оптимальным.

 Если аварийный сигнал не выключается, обратитесь в службу технической поддержки.

При нажатии на кнопку  или при отсутствии действий со стороны пользователя в течение 120 секунд на экране снова появляется предыдущее окно, работа продолжается во временном режиме.

30.8 АВАРИЙНЫЙ СИГНАЛ УВЛАЖНИТЕЛЯ



В случае поломки системы увлажнения на экране появляется окно **Аномалия в работе увлажнителя**.

Нажмите на кнопку **Продолжить**, чтобы временно продолжить работу без увлажнения.

При нажатии на кнопку **Информация** на экране появляется окно **Информация об аварийном сигнале** увлажнителя, содержащее возможные причины включения данного аварийного сигнала.

Проверьте водоснабжение увлажнителя. Удостоверьтесь в том, что кран открыт.

Проверьте цвет светодиодов на увлажнителе и сравните с таблицей аварийных сигналов в руководстве пользователя.

Срабатывание датчика уровня (только в шкафах)

Поддон для сбора и испарения воды, расположенный на задней поверхности аппарата, снабжен датчиком безопасности, срабатывающим в том случае, если уровень воды превышает максимально допустимый.

В качестве предупредительной меры датчик вызывает закрытие клапана водоснабжения увлажнителя во избежание переливания воды через край поддона. В таком состоянии увлажнитель не может производить пар. В этом случае следует проверить:

правильно ли работают нагреватели для испарения воды из поддона;

нет ли поломок в электромагнитных клапанах и датчике уровня в увлажнителе вследствие известкового налета или инородных тел, препятствующих их работе (необходимо обследовать увлажнитель изнутри).

Работа возобновляется автоматически после того, как уровень воды в поддоне снижается, деактивируя датчик безопасности.

Если аварийный сигнал не выключается, обратитесь в службу технической поддержки.

При нажатии на кнопку  вы вернетесь в окно, предшествовавшее появлению аварийного сигнала.

Таблица состояний увлажнителя

30.9 ВЫСОКАЯ ТЕМПЕРАТУРА



Если уровень температуры датчика камеры или игольчатого зонда превышает 100°C, включается аварийный сигнал «Высокая температура». Как только температура и датчика, и зонда опускается ниже аварийного уровня, аппарат возвращается обратно в режим шокового охлаждения.

При нажатии на кнопку **Информация** на экране появляются сведения, касающиеся аварийного сигнала. На экране отображается окно **Информация о высокой температуре**.

Кнопка **Продолжить** позволяет вернуться в предыдущее меню, несмотря на аварийный сигнал.

Информация о высокой температуре

На экране отображается следующая информация:

В камеру помещен слишком горячий продукт. Рекомендуется провести процедуру предварительного охлаждения.

Подождите, пока отключится аварийный сигнал, для того чтобы ввести игольчатый зонд в горячий продукт.

При нажатии на кнопку  или при отсутствии действий со стороны пользователя в течение 60 секунд на экране снова появляется предыдущее окно **Высокая температура**

30.10 ИСЧЕЗНОВЕНИЕ ЭЛЕКТРОПИТАНИЯ



В случае исчезновения электропитания, если аппарат находился в процессе выполнения цикла, то при возобновлении подачи электричества на экране отобразится аварийный сигнал исчезновения электропитания. Цикл автоматически возобновляется с того момента, на котором он был прерван. Центральный экран показывает время, в течение которого аппарат находился без электроснабжения.

При нажатии на кнопку **Информация** на экране появляются сведения, касающиеся периода без электропитания. На экране отображается окно **Информация об исчезновении электропитания**.

При нажатии на кнопку **Информация** на экране появляются сведения, касающиеся прерванного цикла. В информационном окне отображается следующее:

ПРЕРЫВАНИЕ ПИТАНИЯ ДАТА ВРЕМЯ

Температура камеры: _____ °C

Температура зонда: _____ °C

ВОЗОБНОВЛЕНИЕ ПИТАНИЯ ДАТА ВРЕМЯ

Температура камеры: _____ °C

Температура зонда: _____ °C

Общая продолжительность: *часов:минут*

При нажатии на кнопку  или при отсутствии действий со стороны пользователя в течение 120 секунд на экране снова появляется предыдущее окно аварийного сигнала исчезновения электропитания.

30.11 ОШИБКА USB-НАКОПИТЕЛЯ



Если система не обнаруживает подключенного и работоспособного USB-накопителя, то появляется аварийный сигнал ошибки при обнаружении устройства.

Удостоверьтесь в том, что накопитель правильно подсоединен к разъему. Если он уже был подсоединен, выньте его и снова вставьте в разъем, а затем нажмите на кнопку «Подтвердить» для того, чтобы продолжить сохранение или восстановление данных.

30.12 ОШИБКА ПРИНТЕРА



В случае ошибки во время печати появляется соответствующее сообщение. Попробуйте еще раз, нажав на кнопку «Подтверждение» или отмените операцию при помощи кнопки «Отменить».

Если система не обнаруживает принтер, появляется сообщение «Принтер не подключен». Попробуйте еще раз, нажав на кнопку «Подтвердить» или отмените операцию при помощи кнопки «Отменить». Если сообщение не исчезает, попробуйте переустановить принтер – Меню -> Функции -> Настройки -> Подключение принтера.

Если в принтере закончилась бумага, то появляется сообщение «Нет бумаги». Вставьте новый рулон с бумагой и нажмите на кнопку «Подтвердить» для возобновления работы принтера или на кнопку «Отменить», чтобы отменить операцию.

31.0 СОВЕТЫ ПО ЭКСПЛУАТАЦИИ И МЕРЫ ПРЕДОСТОРОЖНОСТИ

31.1 ПРЕДВАРИТЕЛЬНОЕ ОХЛАЖДЕНИЕ

Прежде чем начать цикл шокового охлаждения/заморозки, рекомендуется предварительно охладить камеру при помощи соответствующей функции.

Старайтесь не открывать двери во время цикла шокового охлаждения/заморозки.

31.2 ИГОЛЬЧАТЫЙ ЗОНД

Для оптимальной работы игольчатый зонд должен размещаться в центре продукта.

Убедитесь в том, что кончик зонда не выходит за пределы продукта и не касается противня.

Не вводите зонд в продукты питания при температуре более 100°C, чтобы не повредить сенсор.

Оставьте продукт на некоторое время снаружи, чтобы он остыл.



31.3 РАЗМЕЩЕНИЕ ПРОДУКТА НА ПРОТИВНЕ

Используйте низкие противни для лучшего контакта поверхности продукта с воздухом.

Располагайте продукты аккуратно, не кладите их один на другой.



31.4 ЗАГРУЗКА АППАРАТА

Оставляйте между противнями расстояние примерно в 2 см для надлежащей циркуляции воздуха.

Ничем не накрывайте контейнеры.

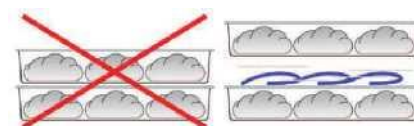

31.5 РАСПРЕДЕЛЕНИЕ ПРОТИВНЕЙ

В случае неполной загрузки распределяйте противни равномерно по всей рабочей высоте камеры.

Если во время цикла добавляются новые противни, то всегда размещайте их в верхней части камеры, передвигая уже имеющиеся противни вниз. Не оставляйте горячие продукты внутри камеры без запуска цикла.

Не превышайте максимально допустимую загрузку для данной модели аппарата.

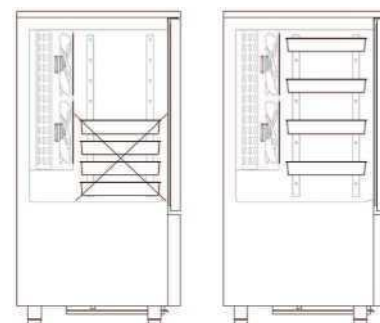

32.0 СОВЕТЫ ПО ЭКСПЛУАТАЦИИ, ТЕХНИЧЕСКОМУ УХОДУ И ЧИСТКЕ

Простые операции по техническому уходу могут проводиться необученным персоналом при условии строгого следования указаниям, содержащимся в данной инструкции.

 Прежде чем приступать к каким-либо операциям по техническому уходу или чистке, отсоедините аппарат от сети электропитания.

Внутренние и внешние поверхности аппарата можно мыть губкой, смоченной в теплой воде, с использованием химически неагрессивных моющих средств. В завершение следует протереть поверхности сухой и мягкой тряпкой. Применение средств, придающих блеск, рекомендуется лишь на внешних поверхностях.

 Нельзя мыть аппарат струями воды. Нельзя использовать абразивные пасты и скребки.

Для того чтобы не снижалась эффективность работы аппарата, следует периодически проводить очистку конденсатора. Для этого используйте кисточку с мягкой щетиной или пылесос. Проводите чистку осторожно, чтобы не погнуть алюминиевые лопасти.

 В конденсаторе имеются режущие края. Проводите чистку в защитных перчатках.

Для получения доступа к конденсатору, ослабьте 4 винта, расположенные в углах передней панели, при помощи отвертки, не снимая их полностью (шкаф шокового охлаждения).

Потяните панель вниз и отсоедините ее от исходного положения (шкаф шокового охлаждения).

Потяните панель на себя, чтобы отсоединить от корпуса аппарата (шкаф шокового охлаждения).

Прислоните панель, не натягивая интерфейсные электрические кабели. Возможно, понадобится отключить разъемы интерфейса и сенсора двери (шкаф шокового охлаждения). Проведите очистку и установите панель на прежнее место (шкаф шокового охлаждения).

Конденсатор располагается на крыше шкафа (шкаф остановки брожения - холодильный шкаф).

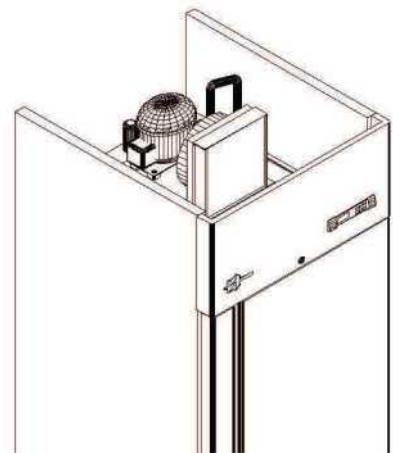
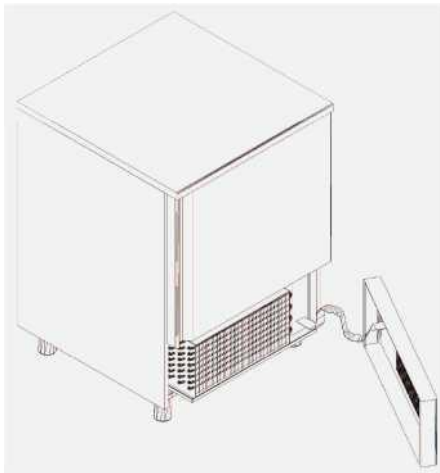

Аппарат снабжен поддоном для сбора воды, образующейся во время размораживания. Периодически следует выливать в оду из этого поддона.

Потяните поддон на себя.

Вылейте находящуюся в нем воду.

Установите поддон на прежнее место.

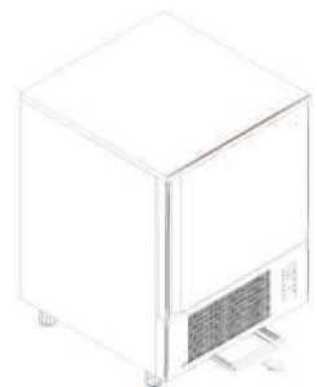

33.0 ПОДКЛЮЧЕНИЕ УВЛАЖНИТЕЛЯ К СИСТЕМЕ ВОДОСНАБЖЕНИЯ

Давление на входе увлажнителя должно составлять не менее 0,5 бар и не более 6 бар. Установите ручной клапан перекрытия до подключения аппарата (для того, чтобы обеспечить прекращение поступления воды). Установите механический фильтр (60 мкСм) для препятствия проникновению возможных твердых загрязнений..

- ⚠️ Рекомендуется использовать деминерализованную воду. При использовании водопроводной воды солевые отложения, образующиеся со временем, могут стать причиной постепенного ухудшения работы увлажнителя. При жесткости воды, превышающей 15° по французской шкале, необходимо использовать умягчитель.
- ⚠️ В случае несоблюдения надлежащих условий эксплуатации производитель не несет ответственности за сбои в работе или повреждения системы увлажнения.

Аппарат снабжен поддоном для автоматического испарения воды, образующейся в результате размораживания системы и циклов мойки увлажнителя.

- ⚠️ Производитель не несет ответственности за возможный ущерб или травмы, связанные с отсутствием заземления или его недостаточностью, неправильной установкой или повреждением аппарата, неправильным техническим уходом или эксплуатацией, или вызванные несоблюдением норм, направленных на предотвращение несчастных случаев, а также норм электрической безопасности, действующих в стране, на территории которой эксплуатируется аппарат.

Увлажнитель автоматически осуществляет цикл мойки при включении и каждые 24 часа работы. В ходе мойки производится полное опорожнение резервуара для удаления возможного твердого осадка.

Периодически (каждые 4 месяца или чаще, если жесткость воды слишком высокая) проводите ручную чистку увлажнителя простым уксусным раствором (80% воды и 20% уксуса) для удаления возможного известкового налета. После чистки промойте поверхности большим количеством воды.



34.0 ИДЕНТИФИКАЦИЯ ИНЫХ НЕИСПРАВНОСТЕЙ

Аномалия	Возможные причины	Решение
Аппарат не включается	Отсутствует напряжение	Проверьте наличие напряжения в розетке электропитания, к которой подключен аппарат. Выключите и снова включите имеющиеся защитные выключатели и предохранители.
	Аппарат находится в режиме ожидания	Если аппарат находится в режиме ожидания и светодиод горит красным светом, держите кнопку ВКЛЮЧИТЬ нажатой в течение 2 секунд.
	Кабель подключения клавиатуры	Убедитесь в правильном подключении интерфейсного кабеля к электрощиту. Если кабель поврежден, замените его.
При запуске цикла охлаждения не работает компрессор.	Замедленный старт компрессора для соблюдения минимальной паузы между двумя запусками (шкаф шокового охлаждения)	Подождите окончания обратного отсчета, отображаемого на экране, или нажмите на ПРОДОЛЖИТЬ для немедленного продолжения работы.
	Повреждено реле управления компрессора.	Необходимо вмешательство технического персонала для проверки и ремонта.
При запуске цикла охлаждения не работает компрессор.	Включена внутренняя термозащита компрессора в связи с перегревом.	Прекратите действия с аппаратом в течение примерно 30 минут. Убедитесь в том, что в контуре охлаждения в агрегатном отсеке нет помех. Убедитесь в том, что между стеной и задней поверхностью аппарата имеется пространство шириной 10-15 см для выброса воздуха. Убедитесь в том, что вблизи аппарата нет источников тепла (печей, макаронovarок, фритюрниц и т.д.). Убедитесь в том, что вентилятор конденсатора, расположенный в нижнем агрегатном отсеке, находится в рабочем состоянии. Если проблема не устранена, свяжитесь со службой технической помощи.
	Загружен слишком большой объем продуктов с высокой температурой (шкаф шокового охлаждения).	Не превышайте предусмотренный максимальный вес продуктов. Прежде чем загружать очень горячую продукцию, проведите предварительное охлаждение камеры до температуры $-20\%30^{\circ}\text{C}$.
Аппарат не охлаждает или охлаждает очень медленно.	Внутренние вентиляторы постоянно неподвижны.	Свяжитесь со службой технической помощи для выяснения причин остановки вентиляторов.
	Испаритель покрыт слоем льда.	Проведите размораживание аппарата вручную.
	Перегрев агрегатного отсека.	Убедитесь в том, что между стеной и задней поверхностью аппарата имеется пространство шириной 10-15 см для выброса воздуха. Убедитесь в том, что вблизи аппарата нет источников тепла (печей, макаронovarок, фритюрниц и т.д.). Убедитесь в том, что радиатор, располагающийся на передней поверхности в нижней части (конденсатор), не загрязнен. При необходимости удалите мешающие работе загрязнения при помощи пылесоса или снимите переднюю крышку и очистите лопасти при помощи щетки с пластиковой щетиной.

35.0 ПАСПОРТ БЕЗОПАСНОСТИ ХЛАДАГЕНТА R404A

1 - ИДЕНТИФИКАЦИЯ ОПАСНОСТЕЙ

Идентификация опасностей: Сжиженный газ. В высокой концентрации может вызывать удушье. Попадание капель на кожу может вызывать обморожения.

2 - МЕРЫ ПЕРВОЙ ПОМОЩИ

При вдыхании: В высокой концентрации может вызывать удушье. Симптомы могут включать потерю подвижности и/или со знания. Пострадавшие могут не осознавать наступления удушья. В низкой концентрации может оказывать наркотическое воздействие. Симптомы могут включать головокружение, головную боль, тошноту и потерю координации. Выведите пострадавшего из зоны загрязнения и наденьте на него респиратор.

Пострадавший должен находиться в тепле в лежачем положении. Обратитесь к врачу. В случае, если пострадавший не дышит, сделайте искусственное дыхание.

При попадании в желудочно-кишечный тракт: Это маловероятный вариант. В таком случае дайте пострадавшему выпить 1-2 стакана воды и обратитесь к врачу.

При попадании в глаза: Промойте глаза глазными каплями или чистой водой в течение нескольких минут. Обратитесь к врачу.

При попадании на кожу: Промойте место попадания большим количеством теплой воды. Обязательно снимите одежду с пострадавшего участка, чтобы она не прилипла к коже. В случае возникновения раздражения кожи обратитесь к врачу.

3 - Меры и средства обеспечения пожарной безопасности

Особые опасности: Не горюч.

Пожароопасные компоненты: Карбонилфторид
Фтороводородная кислота

Средства пожаротушения: Могут использоваться любые известные средства пожаротушения.

Специальные средства: По возможности остановить утечку продукта.

Находясь в безопасном месте, поливайте место утечки водой до полного охлаждения контейнера.

Особые средства защиты: в закрытых помещениях используйте респиратор.

4 -Токсичность

Общая информация: При высокой концентрации в воздухе газ оказывает лишь удушающее действие без каких-либо иных значительных физиологических последствий.

ЛК 50/1ч (ppm): >15000 ppm

5 - ИНФОРМАЦИЯ О ВОЗДЕЙСТВИИ НА ОКРУЖАЮЩУЮ СРЕДУ

Общая информация: Сведений о вредном воздействии данного вещества на окружающую среду нет.

Опасность для озонового слоя: 0

6 - Правила обращения и хранения

Правила обращения и хранения: Используйте только специальное оборудование, рассчитанное на работу с данным веществом, при соответствующих давлении и температуре. Не допускайте контакта с огнем во избежание образования токсичных веществ. Используйте респиратор, чтобы не вдыхать пары. Проветривайте помещение, используйте защитную одежду во избежание попадания на кожу капель, которые могут вызвать обморожение.

7 - Меры по предотвращению случайных утечек

Индивидуальная защита: Эвакуируйте людей из опасной зоны. Перед тем, как войти в зону утечки, наденьте респиратор, если вы не уверены, что воздух пригоден для дыхания. Обеспечьте надлежащую вентиляцию.

Защита окружающей среды: Постарайтесь остановить утечку при помощи подходящих абсорбирующих материалов. Не допускайте попадания вещества в канализацию, подвальные помещения, котлованы и зоны, где его скопление может быть опасно.

Способы удаления вещества: Проветривание

8 - Утилизация

Общая информация: Не выпускайте газ в окружающую среду. Собирайте газ при помощи предназначенного для этого насоса или утилизируйте на специальном предприятии.

36.0 СХЕМА ПОДКЛЮЧЕНИЯ

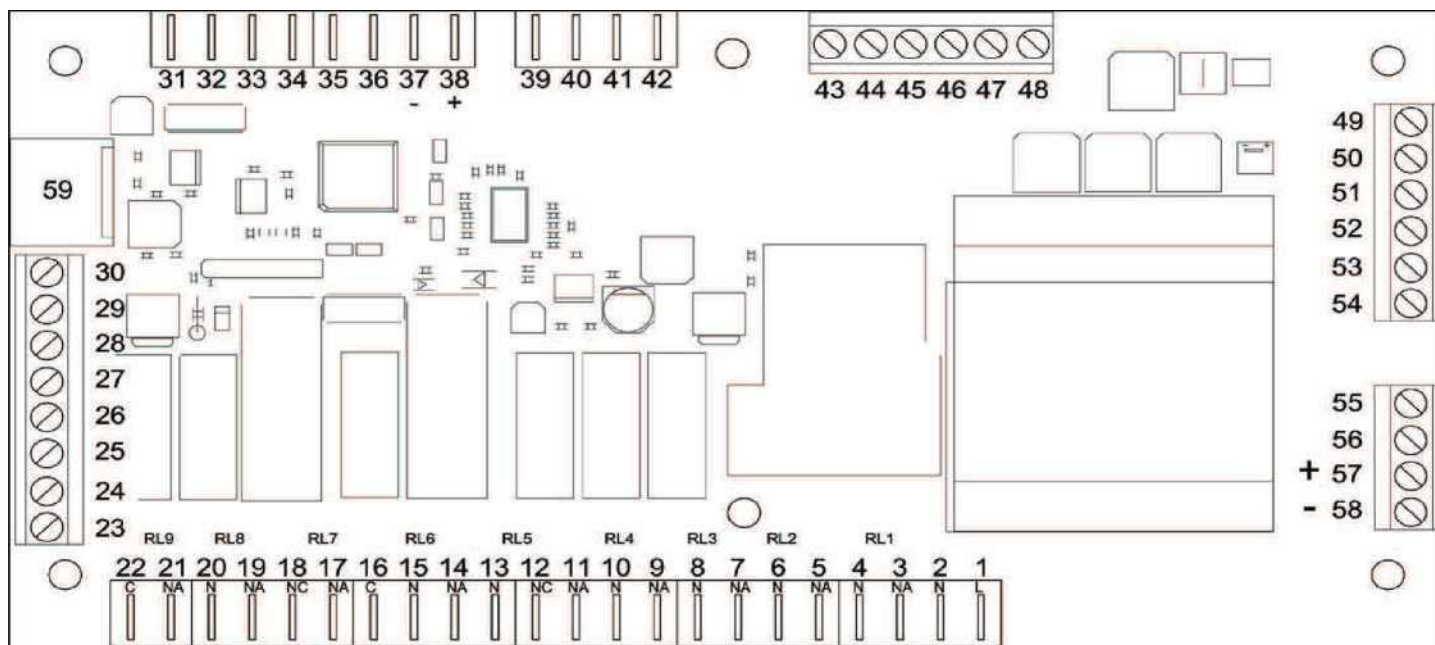

1-2	ПИТАНИЕ 220 В-50 ГЦ	30	СЕРИЙНОЕ ПОДКЛЮЧЕНИЕ: +12 В:
3-4	КОМПРЕССОР - СОПРОТИВЛЕНИЕ РАМЫ ДВЕРИ	31-32	СЕНСОР ДВЕРИ
5	ФАЗА 1 ОБЩАЯ ВЕНТИЛЯТОРЫ ИСПАРИТЕЛЯ	33-34	КОНТАКТ АВАРИЙНЫХ СИГНАЛОВ РЕЛЕ ВЫСОКОГО ДАВЛЕНИЯ (ШКАФ ШОКОВОГО ОХЛАЖДЕНИЯ)
6	ПОДКЛЮЧЕНИЕ КОНТАКТА РЕГУЛЯТОРА СКОРОСТИ	35-36	КОНТАКТ АВАРИЙНОГО СИГНАЛА УВЛАЖНИТЕЛЯ
7-8	РАЗМОРАЖИВАНИЕ АППАРАТА	37	ВЫХОД «->» КОНТРОЛЬ ВЕНТИЛЯТОРОВ
9-10	ЭЛЕКТРОМАГНИТНЫЙ КЛАПАН ОТКАЧКИ (ШКАФ ШОКОВОГО ОХЛАЖДЕНИЯ)	38	ВЫХОД «+» КОНТРОЛЬ ВЕНТИЛЯТОРОВ
11-13	НАГРЕВАТЕЛЬНЫЙ ЭЛЕМЕНТ	39	ФАЗА 2 ВЕНТИЛЯТОР ИСПАРИТЕЛЬ №1
13-14	НАГРЕВ ИГОЛЬЧАТОГО ЗОНДА	40	ФАЗА 2 ВЕНТИЛЯТОР ИСПАРИТЕЛЬ №2
14-17	УЛЬТРАФИОЛЕТОВАЯ ЛАМПА ДЛЯ СТЕРИЛИЗАЦИИ (ШКАФ ШОКОВОГО ОХЛАЖДЕНИЯ)	41-42	ФАЗА 2 ВЕНТИЛЯТОР ИСПАРИТЕЛЬ №3
17-20	ПИТАНИЕ УВЛАЖНИТЕЛЯ	43-44	КОНДЕНСАТОР ЗАПУСК ВЕНТИЛЯТОРА №3
21-22	УПРАВЛЕНИЕ РАБОТОЙ УВЛАЖНИТЕЛЯ	45-46	КОНДЕНСАТОР ЗАПУСК ВЕНТИЛЯТОРА №3
23	СЕРИЙНОЕ ПОДКЛЮЧЕНИЕ: +12V ВАТ	47-48	КОНДЕНСАТОР ЗАПУСК ВЕНТИЛЯТОРА №3
24	СЕРИЙНОЕ ПОДКЛЮЧЕНИЕ: ЗЕМЛЯ	49-50	ДАТЧИК ТЕМПЕРАТУРЫ КАМЕРЫ
25	СЕРИЙНОЕ ПОДКЛЮЧЕНИЕ: SER1-	51-52	ДАТЧИК ТЕМПЕРАТУРЫ ИСПАРИТЕЛЯ
26	СЕРИЙНОЕ ПОДКЛЮЧЕНИЕ: SER1 +	53-54	ДАТЧИК ТЕМПЕРАТУРЫ ИГОЛЬЧАТОГО ЗОНДА (ШКАФ ШОКОВОГО ОХЛАЖДЕНИЯ)
27	СЕРИЙНОЕ ПОДКЛЮЧЕНИЕ: ЗЕМЛЯ	57	ДАТЧИК ВЛАЖНОСТИ +
28	СЕРИЙНОЕ ПОДКЛЮЧЕНИЕ: SER0-	58	ДАТЧИК ВЛАЖНОСТИ -
29	СЕРИЙНОЕ ПОДКЛЮЧЕНИЕ: SER0+	59	РАЗЪЕМ RJ ДЛЯ ПОДКЛЮЧЕНИЯ СЕНСОРНОГО ЭКРАНА