



ВИТРИНА ХОЛОДИЛЬНАЯ

COOLEQ CW-72



Руководство по эксплуатации

Инструкция по безопасности

Холодильные витрины **COOLEQ** работают от сети электропитания 220В. В работе с такими устройствами следует соблюдать следующие меры безопасности:

- Не допускайте контакта кабеля питания с источниками тепла и острыми предметами;
- Не подвергайте кабель питания изгибам, запутыванию;
- Не устанавливайте прибор или другие устройства на кабеле питания;
- Все работы по чистке и ремонту рекомендуется проводить только при отключенном от сети кабеле электропитания;
- При отключении витрины от сети необходимо держаться за вилку сетевого кабеля во избежание разрыва или повреждения шнура;
- Запрещается использование устройства с поврежденным кабелем;
- Устройство должно быть подключено к розетке с заземлением, напряжение в сети должно соответствовать требованию к питанию устройства;
- Перед тем как вынуть вилку из розетки, необходимо выключить устройство;
- Запрещается передвигать и наклонять витрину во время работы;
- Запрещается вносить в аппарат технические изменения.

Благодарим Вас за выбор техники марки **COOLEQ**!

COOLEQ — это широкий спектр технологического холодильного оборудования для предприятий общественного питания, ресторанов, кафе, магазинов и т.д.: шкафы шоковой заморозки, холодильные и морозильные столы, столы для пиццы, салат-бары, различные типы льдогенераторов и др.

Назначение холодильной витрины

Холодильная витрина **COOLEQ CW-72** предназначена для охлаждения и демонстрации клиенту кондитерских изделий: тортов, пирожных, а так же фруктов, овощей и различных закусок. Витрина оснащена замком, регулятором температуры, LED-подсветкой и четырьмя вращающимися хромированными полками.

Настоящее руководство по эксплуатации содержит информацию, актуальную на момент его издания, и может не отражать более поздние изменения.

Производитель оставляет за собой право вносить любые изменения в спецификацию устройства, а также изменения в алгоритмы управления.





Конструкция



- (1) Стеклопанель
- (2) Всасывающее вентиляционное отверстие
- (3) Верхняя крышка
- (4) Выпускное вентиляционное отверстие
- (5) Полка
- (6) Цифровой регулятор температуры

Размещение

| УСТАНОВКА | СУХОЕ МЕСТО |
|---|---|
|  <p>Вначале извлеките вилку из настенной розетки электропитания. Не наклоняйте аппарат на угол, превышающий 45 градусов.</p> |  <p>Размещайте холодильную витрину только в сухом месте.</p> |

ПРОСТРАНСТВО



По периметру аппарата следует оставить не менее 10 см свободного пространства. В противном случае снизится эффективность циркуляции воздуха, что приведёт к снижению производительности холодильной системы.

ВЕНТИЛЯЦИЯ



Установите аппарат в помещении с хорошей вентиляцией. По завершению погрузочно-разгрузочных работ выждите 2 часа, затем включите вилку силового шнура в розетку электропитания и запустите аппарат

ИСТОЧНИКИ ТЕПЛА



Категорически не рекомендуется устанавливать холодильную витрину на площадке, находящейся под воздействием солнечного света, или же вблизи любого источника тепла. В противном случае неизбежно снижение производительности холодильной системы

ТЯЖЕЛЫЕ ПРЕДМЕТЫ



Не рекомендуется класть на аппарат какие-либо тяжёлые предметы

ОТВЕРСТИЯ В КОРПУСЕ





Категорически не рекомендуется проделывать какие-либо отверстия в корпусе холодильной витрины

УСТОЙЧИВОСТЬ



Распаковку и размещение витрины производить на ровной горизонтальной прочной поверхности.

Подготовка аппарата к работе

| | |
|---|--|
| <p style="text-align: center;">ЭЛЕКТРОПИТАНИЕ</p>  <p>Электропитание аппарата осуществляется от сети переменного тока напряжением 220 В, частотой 50 Гц. Питание однофазное от отдельной трёхконтактной розетки.</p> | <p style="text-align: center;">ВЫДЕЛЕННАЯ РОЗЕТКА</p>  <p>Не допускайте подключения аппарата к удлинителю с розетками, уже занятыми другими устройствами. В противном случае возможен сильный нагрев кабеля, приводящий к пожару.</p> |
| <p style="text-align: center;">КАБЕЛЬ ЭЛЕКТРОПИТАНИЯ</p>  <p>Не повреждайте кабель питания! Это чревато утечкой тока и пожаром!</p> | <p style="text-align: center;">ПРОЛИВ ВОДЫ</p>  <p>Не подвергайте поверхности аппарата воздействию воды.</p> |
| <p style="text-align: center;">ОГНЕОПАСНЫЕ И ВЗРЫВЧАТЫЕ ВЕЩЕСТВА</p>  <p>Запрещается размещение внутри аппарата каких-либо огнеопасных и взрывчатых веществ: эфира, бензина, спирта, клея и др. Ни в коем случае не размещайте какие-либо опасные вещества также и вблизи аппарата.</p> | <p style="text-align: center;">РАЗБРЫЗГИВАНИЕ</p>  <p>Не допускается разбрызгивание каких-либо огнеопасных средств, к примеру, краски или иных веществ вблизи холодильной витрины.</p> |

ПРЕРЫВАНИЕ ПОДАЧИ ЭЛЕКТРОЭНЕРГИИ



После прерывания подачи электроэнергии извлеките вилку силового шнура из розетки. Каким бы коротким интервал отсутствия энергопитания ни был, выждите не менее 5 минут, затем включите вилку в розетку и запустите аппарат снова.

МЕДИЦИНСКИЕ ПРЕПАРАТЫ



Не допускается хранение внутри холодильной витрины каких-либо медицинских препаратов.

Эксплуатация

1. Перед началом эксплуатации...

Вилку силового кабеля холодильной витрины включите в розетку 220В. После запуска аппарата приложите руку к вентиляционному отверстию и убедитесь в том, что оно в достаточной степени охладилось. Затем приступайте к загрузке продуктами холодильной камеры.

Внимание! Во избежание ожогов избегайте соприкосновений с работающим компрессором.

2. Цифровой терморегулятор

Основные функции: отображение температуры, управление температурой, разморозка, управление подсветкой, фиксация параметров.

Светодиод охлаждения

Светодиод размораживания

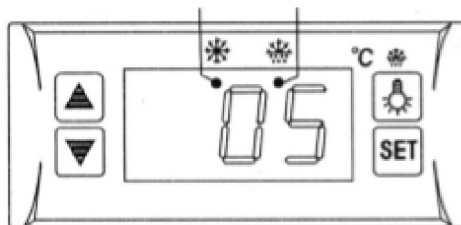

➤ Установка температуры

Нажмите клавишу , на дисплее отобразится ранее установленное значение температуры.

Нажмите клавишу  или , чтобы изменить и сохранить значение на дисплее.

Нажмите клавишу  для выхода из режима регулировки и отображения на дисплее температуры в холодильной камере.

- Если в течение 10 секунд не нажимать ни одной клавиши, значение температуры в холодильной камере отобразится на дисплее.

➤ Освещение:

Нажмите клавишу  - освещение включится;

нажмите клавишу снова – освещение выключится.

➤ Режим размораживания:

Нажмите клавишу  и удерживайте её в течение 6 секунд – начнётся процесс размораживания или процесс будет остановлен.

➤ LED дисплей в режиме охлаждения:

Светодиод в режиме охлаждения горит. Когда температура в холодильной камере постоянна – дисплей гаснет. Во время задержки процесса охлаждения дисплей переходит в мерцающий режим работы.

➤ LED дисплей в режиме размораживания:

Светодиод в режиме размораживания горит. Когда процесс размораживания завершается - дисплей гаснет. Во время задержки процесса размораживания дисплей переходит в мерцающий режим работы.

Внимание! Горячие продукты следует сначала охладить до комнатной температуры перед размещением в холодильной витрине.

Очистка и техническое обслуживание (ТО)

Содержите холодильную витрину в чистоте.

Перед началом работ по ТО не забудьте полностью обесточить аппарат. Категорически не рекомендуется использование повреждённого силового шнура и/или розетки электропитания. В противном случае это чревато поражением электрическим током или коротким замыканием. Не поливайте холодильную витрину водой из шланга. При мойке не применяйте щелочные моющие средства, мыло, бензин, ацетон и пр.

Мойка внешних поверхностей аппарата

Для мойки внешних поверхностей аппарата применяйте мягкую тряпку и нейтральное моющее средство (к примеру, для мытья столовой посуды). По окончании протрите поверхности сухой мягкой тряпочкой.

Мойка внутренних поверхностей аппарата

Чтобы протереть стенки и полки холодильной камеры, используйте мягкую тряпку.

Отключение аппарата на период простоя

Удалите из аппарата все продукты и извлеките вилку силового шнура из розетки. Тщательно протрите витрину изнутри и снаружи и оставьте её дверь приоткрытой.

Устранение неисправностей

| Неисправность | Причина |
|---|--|
| Отсутствует охлаждение | Не надёжно положение вилки в розетке электропитания. Сгорел предохранитель. Прервана подача сетевого электропитания. |
| Неудовлетворительный характер охлаждения | Аппарат под прямым солнечным светом. Рядом какой-либо источник тепла. Плохая вентиляция в помещении. Неплотно закрыта дверь. Часто открывается дверь. Деформировался или пришёл в негодность уплотнитель двери. Большое количество продуктов в камере. Продукты блокируют отверстия для впуска или выпуска воздуха. Не отрегулирован терморегулятор. |
| Посторонний шум | Холодильная витрина не выровнена по горизонтали и/или вертикали. Холодильная витрина касается стены или других предметов. В холодильной витрине ослабло крепление какой-либо детали. |
| Свяжитесь с сервисной службой, если ничего из вышеприведённого не помогло в решении проблемы. | |

НИЖЕСЛЕДУЮЩИЕ ЯВЛЕНИЯ НЕ ОТНОСЯТСЯ К КАТЕГОРИИ НЕИСПРАВНОСТЕЙ.

- При работе холодильной витрины слышно журчание воды.

Это нормальное явление, объясняется циркуляцией хладагента в системе.

- Во влажный период года на внешних стенках холодильной витрины может наблюдаться конденсация влаги.

Это нормальное явление, объясняется высокой влажностью воздуха. Просто удалите конденсат сухой тряпкой.

Электрическая схема аппарата

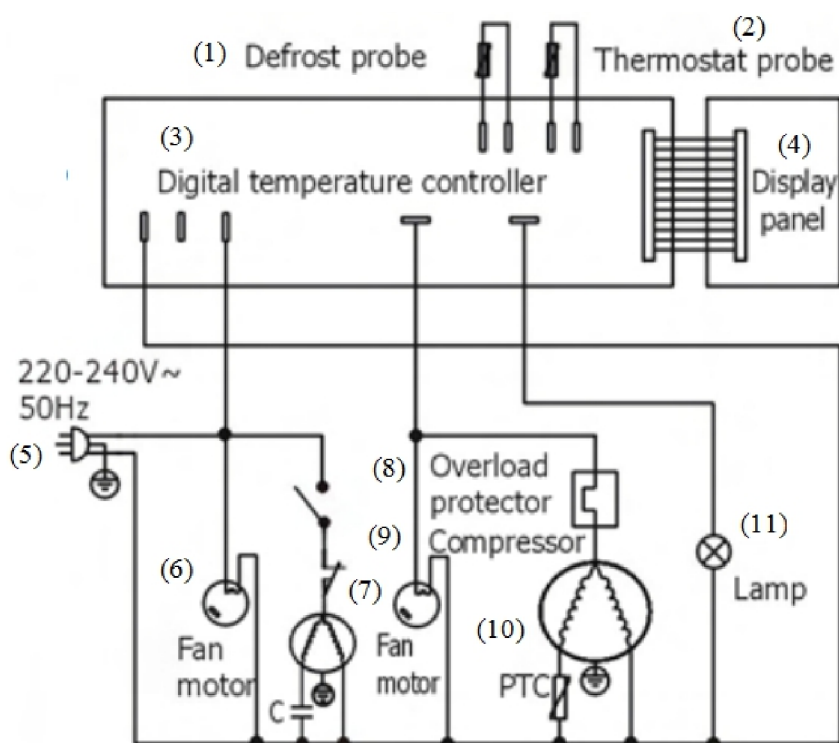

- (1) Датчик разморозки
- (2) Датчик термостата
- (3) Цифровой терморегулятор
- (4) Дисплей
- (5) Питание 220В, 50Гц
- (6) Электродвигатель вентилятора
- (7) Электродвигатель вентилятора
- (8) Защита от перегрузки
- (9) Компрессор
- (10) PTC
- (11) Лампа

Гарантийные обязательства

Гарантийный срок составляет 12 месяцев со дня поставки при соблюдении владельцем условий эксплуатации, изложенных в настоящем Руководстве. За нарушение работоспособности холодильной витрины вследствие неправильной эксплуатации, а так же из-за механических повреждений, производитель ответственности не несет.

Технические характеристики

| Модель | CW-72 |
|--|-----------------------|
| Тип хладагента и его объём в системе (г) | R134a (110)/R600a(55) |
| Общая номинальная потребляемая мощность (Вт) | 190 |
| Температура охлаждения (°C) | 0..+10 |
| Объём (л) | 72 |
| Вес (кг) | 38,5 |
| Напряжение (В) | 220 |
| Мощность ламп (Вт) | 2 (LED) |
| Частота (Гц) | 50 |
| Максимальная нагрузка на полку (кг) | 5 |
| Диаметр полки (мм) | 305 |
| Габаритные размеры (мм) (ДхШхВ) | 450x450x983 |