

- 1 Инструкции по Технике безопасности и применению
- 2 Установка и размещение
- 3 Технические характеристики
- 4 УСТАНОВЩИКУ – ИНСТРУКЦИИ ПО ТЕХНИЧЕСКОЙ ПОДДЕРЖКЕ
- 5 Первый пуск
- 6 ИНСТРУКЦИИ ПОЛЬЗОВАТЕЛЮ
- 7 Выбор программы
- 8 Техническое обслуживание и чистка
- 9 Неисправности и отказы (пользователю)

Благодарим Вас за выбор этого изделия.

Мы рекомендуем Вам внимательно прочитать все содержащиеся в данном Руководстве инструкции: они помогут Вам создать наиболее приемлемые условия для беспроблемной эксплуатации посудомоечной машины.

ТЕХНИЧЕСКИЕ ИНСТРУКЦИИ:



Предназначены для квалифицированного персонала, который займётся установкой, настройкой, проверкой машины и возможными работами по технической поддержке.

ИНСТРУКЦИИ ПОЛЬЗОВАТЕЛЮ:

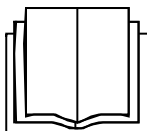

Содержат рекомендации по применению, описание управления, методов чистки (мойки) и производства работ по техническому обслуживанию посудомоечной машины.

1 ИНСТРУКЦИИ ПО ПРИМЕНЕНИЮ МАШИНЫ И ТЕХНИКЕ БЕЗОПАСНОСТИ ПРИ РАБОТЕ С НЕЙ



НАСТОЯЩЕЕ РУКОВОДСТВО ПРЕДСТАВЛЯЕТ СОБОЙ НЕОТЪЕМЛЕМУЮ ЧАСТЬ КОМПЛЕКТА ПОСТАВКИ ПОСУДОМОЕЧНОЙ МАШИНЫ. ЕГО НЕОБХОДИМО ВСЕГДА СОДЕРЖАТЬ В ЦЕЛОСТИ И ХРАНИТЬ РЯДОМ С МАШИНОЙ.



РАЗМЕЩЕНИЕ, СОЕДИНЕНИЯ, АКТИВАЦИЮ ФУНКЦИЙ, ПОИСК И ИСПРАВЛЕНИЕ НЕИСПРАВНОСТЕЙ, А ТАКЖЕ ЗАМЕНУ СИЛОВОГО ШНУРА ДОЛЖНЫ ПРОИЗВОДИТЬСЯ СИЛАМИ КВАЛИФИЦИРОВАННОГО ПЕРСОНАЛА.

ПОСУДОМОЕЧНАЯ МАШИНА ПРЕДНАЗНАЧЕНА ТОЛЬКО ДЛЯ ПРОФЕССИОНАЛЬНОГО ПРИМЕНЕНИЯ АВТОРИЗОВАННЫМИ ОПЕРАТОРАМИ. С ПОМОЩЬЮ МАШИНЫ ПРОИЗВОДИТСЯ МОЙКА ПОСУДЫ (ТАРЕЛОК, ЧАШЕК, МИСОК, ПРОТИВНЕЙ, СТОЛОВОГО СЕРЕБРА) И ИМ АНАЛОГИЧНЫХ, ИСПОЛЪЗУЕМЫХ В ГАСТРОНОМИЧЕСКИХ СЕКТОРАХ ОБСЛУЖИВАНИЯ, А ТАКЖЕ НА ПРЕДПРИЯТИЯХ ОБЩЕСТВЕННОГО ПИТАНИЯ, ПРИЧЁМ, В ПОЛНОМ СООТВЕТСТВИИ С МЕЖДУНАРОДНЫМИ НОРМАМИ ЭЛЕКТРОМЕХАНИЧЕСКОЙ БЕЗОПАСНОСТИ (CEI-EN-IEC 60335-2-58/61770) И ЭЛЕКТРОМАГНИТНОЙ СОВМЕСТИМОСТИ (CEI-IEC-EN 55014-1/-2, 61000-3;4, 50366).

ПРОИЗВОДИТЕЛЬ **НЕ НЕСЁТ НИКАКОЙ ОТВЕТСТВЕННОСТИ** ЗА ВОЗМОЖНЫЙ УЩЕРБ ЛЮДЯМ И/ИЛИ ИМУЩЕСТВУ, СТАВШИЙ СЛЕДСТВИЕМ **НЕВЫПОЛНЕНИЯ ТРЕБОВАНИЙ ИНСТРУКЦИЙ, СОДЕРЖАЩИХСЯ В РУКОВОДСТВЕ; НЕПРАВИЛЬНОЙ ЭКСПЛУАТАЦИИ, ВМЕШАТЕЛЬСТВА В РАБОТУ МАШИНЫ**, ДАЖЕ ЕСЛИ ОНО ОГРАНИЧИВАЛОСЬ ОТДЕЛЬНОГО ЕЁ УЗЛА; И ПРИМЕНЕНИЯ **НЕОРИГИНАЛЬНЫХ ЗАПАСНЫХ ЧАСТЕЙ**. В СЛУЧАЕ ПОВРЕЖДЕНИЯ СИЛОВОГО ШНУРА ЕГО НЕОБХОДИМО ЗАМЕНИТЬ СИЛАМИ КВАЛИФИЦИРОВАННЫХ ТЕХНИКОВ ПРОИЗВОДИТЕЛЯ ЛИБО АВТОРИЗОВАННОГО ЦЕНТРА ТЕХНИЧЕСКОЙ ПОДДЕРЖКИ КЛИЕНТУРЫ.



ЗАЗЕМЛЕНИЕ МАШИНЫ НОСИТ ОБЯЗАТЕЛЬНЫЙ ХАРАКТЕР; ОНО ДОЛЖНО ПРОИЗВОДИТЬСЯ СОГЛАСНО ПРОЦЕДУРАМ, ПРЕДПИСАННЫМ НОРМАМИ ТЕХНИКИ БЕЗОПАСНОСТИ ПРИ РАБОТЕ С ЭЛЕКТРИЧЕСКИМИ СИСТЕМАМИ.

НА ДАННУЮ МАШИНУ НАНЕСЕНА МАРКИРОВКА В СООТВЕТСТВИИ С ЕВРОПЕЙСКОЙ ДИРЕКТИВОЙ **2002/96/ЕС** «ОБ ОТХОДАХ ЭЛЕКТРОННОГО И ЭЛЕКТРИЧЕСКОГО ОБОРУДОВАНИЯ» (WEE). ВО ИСПОЛНЕНИЕ ТРЕБОВАНИЙ ЭТОЙ ДИРЕКТИВЫ МАШИНУ СЛЕДУЕТ УТИЛИЗИРОВАТЬ СООТВЕТСТВУЮЩИМ ОБРАЗОМ С СОБЛЮДЕНИЕМ ПРАВИЛ, ИСКЛЮЧАЮЩИХ ПОТЕНЦИАЛЬНО НЕГАТИВНЫЕ ПОСЛЕДСТВИЯ ВОЗДЕЙСТВИЯ НА ЗДОРОВЬЕ ЛЮДЕЙ И ОКРУЖАЮЩУЮ СРЕДУ. МЫ ЗАЯВЛЯЕМ О ТОМ, ЧТО УРОВЕНЬ ЗВУКОВОГО ДАВЛЕНИЯ (LPA) СОСТАВЛЯЕТ 62 дБ (А) С ТОЧНОСТЬЮ ПО КРА ± 1 дБ. УРОВЕНЬ АКУСТИЧЕСКОЙ МОЩНОСТИ (LWA) СОСТАВЛЯЕТ 73.79 С ТОЧНОСТЬЮ ПО КWA ± 1 дБ.



ДАННЫЙ СИМВОЛ, НАНЕСЁННЫЙ НА ИЗДЕЛИЕ ИЛИ НА СОПРОВОДИТЕЛЬНЫЕ ДОКУМЕНТЫ, ОЗНАЧАЕТ, ЧТО ИЗДЕЛИЕ ПРИ УТИЛИЗАЦИИ НЕ ОТНОСИТСЯ К ЧИСЛУ БЫТОВЫХ ОТХОДОВ; ЕГО НЕОБХОДИМО ДОСТАВИТЬ В ПУНКТ СБОРА ОТРАБОТАННОГО ЭЛЕКТРИЧЕСКОГО И ЭЛЕКТРОННОГО ОБОРУДОВАНИЯ ДЛЯ ПОСЛЕДУЮЩЕЙ ПЕРЕРАБОТКИ.

УТИЛИЗИРУЙТЕ ДАННОЕ ИЗДЕЛИЕ В СООТВЕТСТВИИ С МЕСТНЫМИ ЗАКОНОДАТЕЛЬНЫМИ АКТАМИ, КАСАЮЩИМИСЯ УТИЛИЗАЦИИ ОТХОДОВ.

ДЛЯ ПОЛУЧЕНИЯ БОЛЕЕ ПОДРОБНЫХ СВЕДЕНИЙ, ЗАТРАГИВАЮЩИХ ОБРАЩЕНИЕ С, СБОР И ПЕРЕРАБОТКУ ДАННОГО ИЗДЕЛИЯ, СВЯЖИТЕСЬ С СООТВЕТСТВУЮЩИМИ МЕСТНЫМИ СЛУЖБАМИ, ПОСТАВЩИКОМ УСЛУГ ДОСТАВКИ ИЗДЕЛИЯ В ПУНКТ СБОРА УТИЛЬСЫРЬЯ ИЛИ ЖЕ В ПУНКТ ПРОДАЖИ, В КОТОРОМ МАШИНА ПРИОБРЕТАЛАСЬ.



НЕ ДОПУСКАЙТЕ ПОПАДАНИЯ В МАШИНУ КАКИХ-ЛИБО РАСТВОРИТЕЛЕЙ, НАПРИМЕР, СПИРТА ИЛИ СКИПИДАРА, СПОСОБНЫХ ВЫЗВАТЬ ВЗРЫВ. НЕ ПОМЕЩАЙТЕ В МАШИНУ ПОСУДУ С ОСТАТКАМИ ЗОЛЫ, ВОСКА ИЛИ ЛАКА.



НИ В КОЕМ СЛУЧАЕ НЕ ИСПОЛЬЗУЙТЕ МАШИНУ ИЛИ КАКИЕ-ЛИБО ЕЁ ЧАСТИ В КАЧЕСТВЕ ЛЕСТНИЦЫ-СТРЕМЯНКИ ИЛИ ОПОРЫ ДЛЯ ЛЮДЕЙ, ВЕЩЕЙ ИЛИ ЖИВОТНЫХ.

НЕ ОБЛОКАЧИВАЙТЕСЬ И НЕ САДИТЕСЬ НА ОТКРЫТУЮ ДВЕРЦУ МАШИНЫ: ЭТО МОЖЕТ ПРИВЕСТИ К ЕЁ ОПРОКИДЫВАНИЮ С СООТВЕТСТВУЮЩИМИ ПОСЛЕДСТВИЯМИ ДЛЯ НАХОДЯЩИХСЯ РЯДОМ ЛЮДЕЙ.



НЕ ПЕЙТЕ ОСТАВШУЮСЯ ПОСЛЕ ЦИКЛА МОЙКИ НА БЛЮДАХ И/ИЛИ В МАШИНЕ ВОДУ.



МАШИНА НЕ ПРЕДНАЗНАЧЕНА ДЛЯ ИСПОЛЬЗОВАНИЯ НЕСОВЕРШЕННОЛЕТНИМИ ЛИЦАМИ, ЛЮДЬМИ С ОГРАНИЧЕННЫМИ ФИЗИЧЕСКИМИ, СЕНСОРИАЛЬНЫМИ И УМСТВЕННЫМИ ВОЗМОЖНОСТЯМИ, А ТАКЖЕ ЛИЦАМИ, ПОТЕРЯВШИМИ ОПЫТ И ЗНАНИЯ, НЕОБХОДИМЫЕ ДЛЯ ПРАВИЛЬНОЙ ЭКСПЛУАТАЦИИ АГРЕГАТА. ДЛЯ ТАКИХ ЛЮДЕЙ РАБОТА С МАШИНОЙ ДОПУСКАЕТСЯ ТОЛЬКО В ПРИСУТСТВИИ ЧЕЛОВЕКА, ОТВЕЧАЮЩЕГО ЗА ИХ БЕЗОПАСНОСТЬ.

2 Размещение и установка

Доставьте посудомоечную машину к месту установки, снимите с неё упаковку, проверьте её целостность и состояние необходимых принадлежностей. При обнаружении их повреждений в адрес компании-перевозчика необходимо выслать уведомление.

Элементы упаковки – пластиковые пакеты, пенопласт, гвозди и т.д. – следует хранить в месте, недоступном для детей и домашних животных. Все упаковочные материалы не несут угрозу для окружающей среды, то есть, они экологичны, а, значит, их можно безопасно сохранить или же утилизировать в соответствующем пункте утильсырья. Компоненты в пластиковых пакетах, подлежащие в дальнейшем утилизации и переработке для повторного использования, помечены следующим образом:

PE polyethylene (полиэтилен): внешний обёрточный материал, пакет с инструкциями, защитные чехлы.

PP polypropylene (полипропилен): стяжные шпагаты.

PS polystyrene foam (пенопласт): защитные уголки, упаковочное покрытие.

Деревянные и картонные элементы можно утилизировать с соблюдением действующих норм и правил.

При утилизации самого изделия ни в коем случае просто его не выбрасывайте: утилизация машины должна производиться в строгом соответствии с действующими нормами и правилами.

Все металлические детали выполнены из нержавеющей стали и являются съёмными.

Пластмассовые детали маркированы символикой соответствующего материала.



Внимание: внутренняя система и места расположения коммунальных объектов должны соответствовать действующим нормам и стандартам.

Производитель не несёт ответственность за прямой ущерб людям и имуществу, ставший следствием несоблюдения упомянутых норм и стандартов.

Перед установкой убедитесь в том, что предметы и материалы, которые могут получить повреждения из-за воздействия водяного пара или распыляемых моющих растворов, расположены на удалении от агрегата или же надёжно прикрыты.

Поместите посудомоечную машину в нужное положение и снимите защитную обёртку. С помощью ватерпаса выровняйте машину по горизонтали по её четырём опорам, регулируя их высоту так, чтобы гарантировать агрегату устойчивость; любое иное решение потребует разрешения со стороны Производителя. По окончании установки мы рекомендуем прикрепить все опоры к полу (земле), как то показано на нижеследующей иллюстрации.

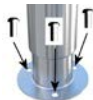

1 Технические характеристики

РАЗМЕЩЕНИЕ:

		LP57E LP57B	N1000 N1000B	N1300 N1300B	N1300S N1300B S
Напряжение	В	400В/3+N 230В/1	400В/3+N 230В/1	400В/3+N 230В/1	400В/3+N 230В/1
Частота	Гц	50	50	50	50
Макс. поглощаемая мощность	кВт	11,42	6,75	7,1	11,42
Мощность на нагревательном элементе котла	кВт	10	6	6	10
Мощность на нагревательном элементе резервуара	кВт	3	3	3	3
Мощность насоса моечного цикла	кВт	1,42	0,75	1,1	1,42
Давление в водопроводе	кПа	200-400	200-400	200-400	200-400
Температура воды в водопроводе	°С	15 – 30	50 – 60	50 – 60	15 – 30
Жёсткость водопроводной воды	°dF	7 – 12	7 – 12	7 – 12	7 – 12
Потребление воды при цикле ополаскивания	л	3	3	3	3
Вместимость котла	л	12	9	9	12
Вместимость резервуара	л	35	27	35	35
Длительность стандартного цикла при температуре воды 50°С	с	60/120/180/C	60/120/180/C	60/120/180/C	60/120/180/C
Уровень шума	дБ(А)	66	63	66	66
Степень защиты	IPX	1	1	1	1
Вес нетто	кг	125	115	123	125
Тип силового шнура	◀HAR▶	H07RN-F	H07RN-F	H07RN-F	H07RN-F
Температура окружающей среды, макс.	°С	40	40	40	40

Электрическая схема – регулирование напряжения

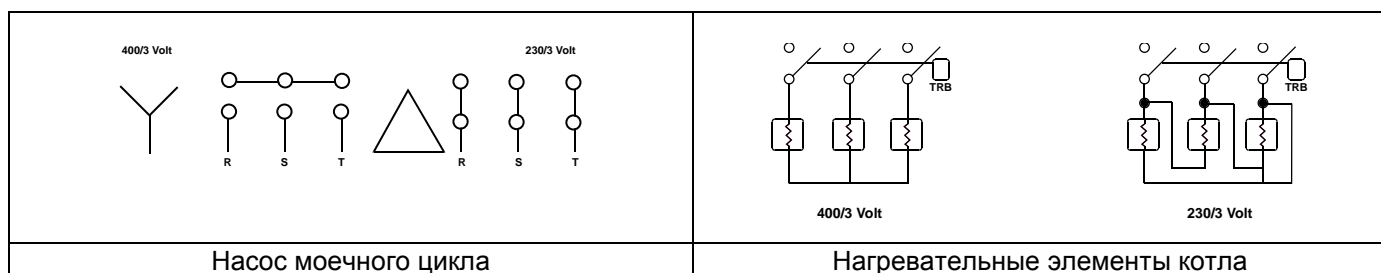

3 УСТАНОВЩИКУ – ИНСТРУКЦИИ ПО ТЕХНИЧЕСКОЙ ПОДДЕРЖКЕ

Подключение к водопроводу и дренажному каналу:

Водяные трубы и силовой шнур расположены с тыльной стороны машины. Подключите трубу подачи воды к нарезному газовыпускному патрубку на $\frac{3}{4}$ дюйма (19 мм).

Для подключения к водопроводу используйте только новые трубы, старые или уже бывшие в употреблении применять категорически не рекомендуется.

Динамическое **давление подачи воды** должно укладываться в пределы между **200 и 400 кПа**. Если давление выше, необходимо установить редуцирующий клапан.

Очень важную роль играет установка вентиля общего назначения на питающий машину водопровод. При этом доступ к вентилю после установки агрегата должен быть свободным. Не располагайте вентиль с тыльной стороны машины.

Заявленные значения длительности цикла действительны при температуре питающей воды порядка 50°.

При применении холодной воды длительность цикла может увеличиваться пропорционально температуре воды, так как посудомоечная машина оборудована ополаскивающей системой, работающей при постоянных температуре и давлении.

Дренаж:

Каждая посудомоечная машина оснащается дренажной трубкой; она подключается к напольному сливному сифонному устройству.



Обратите внимание: После установки агрегата осмотрите состояние питающей и сливной труб: они не должны быть согнуты, сжаты и повреждены.



3.1 Подключение к сети электропитания

Подключение самой посудомоечной машины и её вспомогательных технических средств к сети электропитания производится силами авторизованного и квалифицированного персонала в полном соответствии с действующими нормами, правилами и техническими требованиями. Величина общей установленной мощности представлена на шильдике с техническими данными машины.

Другой аппарат, работающий вместе с посудомоечной машиной, заземлению не подлежит. В соответствии с действующими стандартами пользователю следует предусмотреть установку на питающей цепи рубильника и дифференциального выключателя, совместимых с техническими характеристиками машины. Работы подобного рода должен производить квалифицированный электротехник.

Упомянутые рубильник и выключатель необходимо устанавливать близ посудомоечной машины. Они должны быть легкодоступны и гарантировать полное отключение от питающей сети при возникновении электрического перенапряжения категории III.



Обратите внимание!!!

Посудомоечная машина считается полностью обесточенной при выключенном сетевом выключателе.

- Подключите машину к эксплуатационному стабилизатору. Для этого в нижней части задней стенки машины имеется зажим, помеченный символом ⚡.
- Заземляющий провод (PE) имеет оплётку жёлто-зелёного цвета, провод нейтрали (N) – голубого, а фазовые (L1, L2, L3) – чёрного, серого и коричневого цветов.

4 ПЕРВЫЙ ПУСК

Перед использованием систему электрической защиты необходимо подвергнуть функциональной проверке. Проверка правильности её установки и функционирования возлагается на авторизованного розничного продавца, который одновременно отвечает за первый пуск и за выдачу инструкций по эксплуатации посудомоечной машины.

ПОДГОТОВКА К ЭКСПЛУАТАЦИИ

Важно:

Дозатором ополаскивающей добавки (3) оборудованы все модели, в то время как дозатором моющего средства (1) – лишь только некоторые.

При наличии обоих дозаторов установите внешние контейнеры моющего средства и ополаскивающей добавки и подключите к ним соответствующие всасывающие шланги, находящиеся с тыльной стороны машины.

Красный шланг: моющее средство

Прозрачный шланг: ополаскивающая добавка

Перед установкой шлангов на контейнеры прикрепите грузики, необходимые для удержания шлангов на дне контейнера, и фильтры (см. схему 2).

Для проведения регулировок используйте регулировочные винты (см. схему). Регулировки рекомендуется проводить силами персонала компаний, которые поставляют моющие средства.

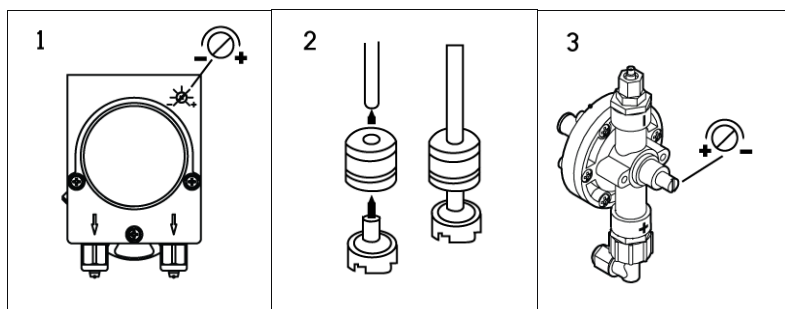

Машина, не оборудованная дозатором моющего средства: каждые 4-5 циклов добавляйте моющее средство непосредственно в резервуар. Температура воды в моечном резервуаре должна быть 50°C. Объёмы доз – см. указания поставщика моющих средств. For the dosage refer to the detergent supplier indications.

5 ИНСТРУКЦИИ ПОЛЬЗОВАТЕЛЮ

5.1 Панель управления

		Кнопка включения/выключения
		Кнопка с символом наполнения резервуара
		Кнопка дренажа котла
		Цикл короткой мойки
		Цикл средней (по продолжительности) мойки
		Цикл продолжительной мойки
		Цикл непрерывной мойки
		Светодиодный индикатор функций

5.2 Перед мойкой

Применяйте моющие средства и ополаскивающие добавки, рекомендованные только для промышленных посудомоечных машин.



Не применяйте моющие средства, предназначенные для мытья рук.

Настоятельно рекомендуется использовать продукты, специально разработанные для данной посудомоечной машины.



В ходе заполнения резервуаров избегайте переключения дозаторов; в противном случае это может привести к отказу и даже повреждению машины.

Не смешивайте разные моющие средства: это чревато повреждением измерительного блока. Моющие средства, предназначенные для промышленных посудомоечных машин, способны вызвать серьёзное раздражение кожи. Будьте осторожны, скрупулёзно следуйте инструкциям, представленным Производителем на упаковке.

Открыть вентиль подачи воды (частота применения)	Проверить:		Включить сетевой выключатель (частота применения)
	Уровни моющего ср-ва и опол. добавки в контейнерах.	Правильное положение фильтров, вращение распылителей, отсутствие посторонних предметов внутри машины.	
			

5.3 ПЕРВОЕ ПРИМЕНЕНИЕ МАШИНЫ В ДНЕВНЫЕ РАБОЧИЕ ЧАСЫ (Резервуар и котёл пустые)

На выключенной машине установите переточную трубку и закройте дверцу/колпак. Включите рубильник. На дисплее появятся две небольшие подсвечиваемые точки. Светодиодный индикатор слева от



переключателя  загорится красным цветом, что означает, что на машину подано напряжение. На

закрытом агрегате нажмите кнопку общего электропитания . Светодиодный индикатор справа от

кнопки  приобретает зелёный цвет; начинается автоматическое наполнение резервуара машины.

Светодиодный индикатор  переходит в мерцающий режим. По окончании наполнения этот

индикатор загорается постоянным зелёным цветом .

С помощью селекторов    выберите нужное время мойки, учитывая то обстоятельство, что

после первого применения машина автоматически устанавливается на средний цикл . Загорается зелёный светодиодный индикатор выбранного цикла. До окончания цикла мойки он будет оставаться в мерцающем режиме; по окончании цикла он снова загорается постоянным зелёным цветом. На дисплее отобразится значение температуры мойки или ополаскивания в зависимости от активной в данный момент функции машины.

Примечание: если машина оснащена функцией задержки пуска режима ополаскивания, мойка будет продолжаться вплоть до момента достижения запрограммированного значения температуры цикла





ополаскивания, после чего цикл завершится. Если кнопкой  выбран режим непрерывного цикла, СИД

 перейдёт в мерцающий режим. Для прерывания цикла снова нажмите кнопку ; начнётся цикл

ополаскивания, на окончание которого укажет постоянный зелёный свет того же  СИД. По окончании в моделях с дренажным насосом снимите переточную трубку, нажмите и в течение 4 секунд удерживайте

кнопку . Слив начнётся сразу после того, как загорится светодиодный индикатор, и завершится вместе с автоматическим выключением машины.

ВЫБОР ПРОГРАММ

ПРОГРАММА	СТОЛОВЫЕ ПРИНАДЛЕЖНОСТИ ДЛЯ МОЙКИ	ДЛИТЕЛЬНОСТЬ (*)
	Стаканы	Короткая, около 1 минуты
	Стаканы, кружки, тарелки с высокой степенью загрязнённости	Средняя, около 2 минут
	Столовое серебро и тарелки с высокой степенью загрязнённости	Длительная, примерно 3 минуты
	Особо грязная посуда	Непрерывная от 0 до 10 минут

(*) Вышеприведённые значения продолжительности циклов приведены с учётом трёхфазного электрического соединения при подаче воды температурой 50°C. При применении холодной воды продолжительность цикла может возрасти пропорционально температуре подаваемой воды.

Тарелки

В корзине можно расположить **12 мисок** или **18 плоских тарелок**. Удалите с посуды твёрдые остатки (кости, кожуру, косточки и т.д.); перед мойкой оставьте посуду с остатками засохшего сыра, яиц и т.д. отмачиваться в холодной воде.

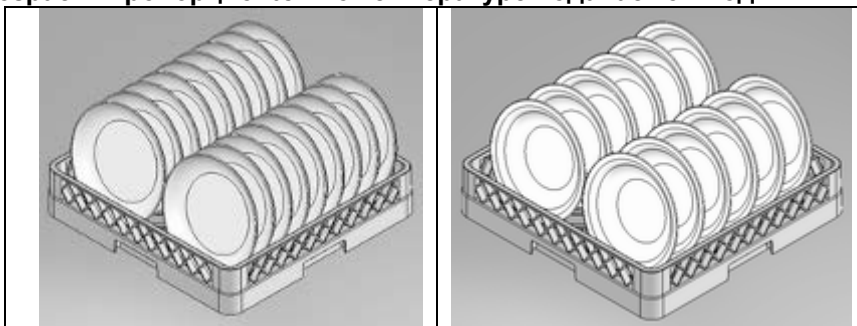

Стаканы

Кружки необходимо перевернуть доньшком вверх.

Столовое серебро



Используйте соответствующую (соответствующие) корзину (корзины). Предпочтительно большие объёмы столового серебра располагать ручками вниз; при этом, однако, чтобы не получить травму, следует остерегаться острых зубьев вилок и лезвий ножей.

Общий слив отработанной воды в конце дня

По окончании всех операций мойки сделайте следующее:

На машине, не оборудованной сливным насосом:

- поверните сетевой выключатель  в положение "OFF" («ВЫКЛ.»);
- выключите настенный рубильник;
- перекройте вентиль подачи воды;
- снимите переточную трубку (начнётся процесс слива) ;
- по окончании слива воды снимите фильтр;
- промойте внутренние стенки резервуара и фильтры подходящими средствами;
- верните фильтры и переточную трубку на место.

В конце рабочего дня на включённой машине, оборудованной сливным насосом (опционально), снимите переточную трубку и нажмите кнопку системы слива , удерживая её в таком положении в течение 4 секунд. Процесс дренажа начнётся сразу же после того, как загорится светодиодный индикатор , и завершится в момент автоматического выключения машины.

Чистку фильтров рекомендуется производить после полного слива воды, как то разъясняется в предыдущем разделе.



Не выключайте посудомоечную машину при полном резервуаре. Перед выключением вначале обязательно опорожните резервуар.

6 ТЕХНИЧЕСКОЕ ОБСЛУЖИВАНИЕ И ЧИСТКА

Несмотря на то, что машина не требует какого-либо особого планового технического обслуживания, мы всё же рекомендуем дважды в год подвергать агрегат осмотру специально подготовленным техником.

Примечание: за умышленное повреждение машины, равно как повреждение её, ставшее следствием небрежности, халатности, неисполнения требований регулирующих норм, инструкций и стандартов; а также ошибочных подключений, Производитель ответственность не несёт.

6.1 Ежедневная чистка

Посудомоечная машина имеет степень защиты **IPX1**, однако мыть её проточной водой, например, из шлангов, **категорически воспрещается**.

Чистка фильтра в течение рабочего дня

В случае особо тяжёлых условий эксплуатации в целях поддержания машины в работоспособном состоянии чистку фильтра рекомендуется проводить каждые 30-40 циклов мойки. Для проведения подобных чисток используйте режим частичного слива воды из резервуара.

Снимите фильтры (для этого достаточно вытащить их из гнезд, как показано на иллюстрации, не допуская падения жирных пищевых остатков в отверстие под фильтрами). Уберите остатки и промойте фильтры большим количеством воды; затем верните фильтры на место.

Не применяйте для чистки острые предметы.

Не забывайте периодически удалять известковые отложения: только так можно избежать их накопления.

- Поверхности вычищайте тщательно и, по возможности, часто, для этого используйте влажную тряпку и нейтральные неабразивные моющие средства, не содержащие компоненты на основе хлора: будучи агрессивными, они способны повредить стальные поверхности.

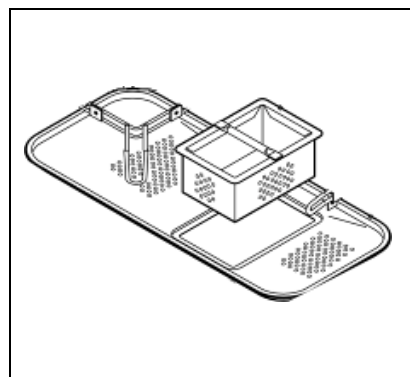

Во избежание попадания на стальные поверхности капель или даже паров вышеупомянутых агрессивных компонентов ни в коем случае не применяйте содержащие их средства для мытья полов под и вокруг посудомоечной машины.

6.2 Периодические проверки

Разберите распылители (нижний и верхний 2-6), выкрутив центральный винт (4).

Промойте отверстия и насадки чистой проточной водой. Не применяйте предметы, могущие нанести повреждение. Соберите распылители.

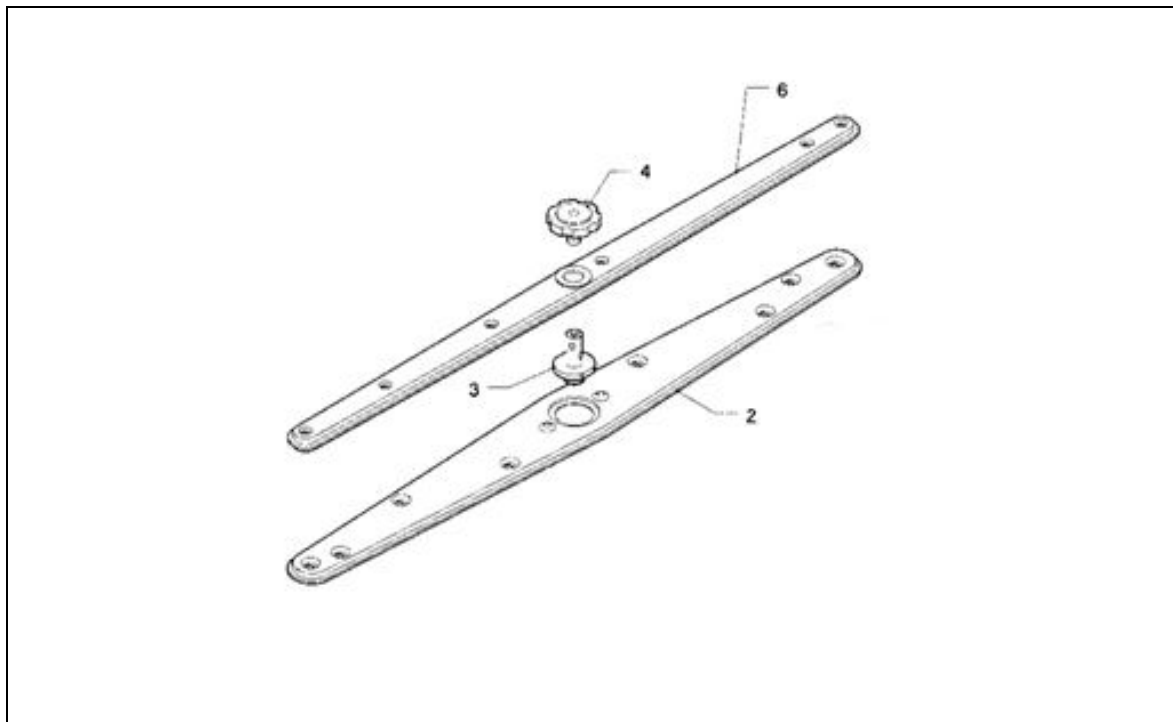

Внешние панели машины промойте влажной тряпкой и нейтральным мыльным раствором; затем ополосните чистой водой и тщательно высушите.

6.3 В случае продолжительного простоя...

В случае если использование посудомоечной машины не предполагается в течение относительно длительного периода времени, **необходимо опорожнить дозаторы моющего средства и ополаскивающей добавки во избежание кристаллизации и повреждения насоса.** Снимите всасывающие трубки с контейнеров моющего средства и ополаскивающей добавки и поместите их в ёмкость с чистой водой. Произведите несколько циклов мойки и затем полностью слейте из машины воду.



В заключение, поверните сетевой выключатель в положение ВЫКЛ. и перекройте вентиль подачи воды. Всасывающие трубки можно вернуть на место в соответствующих контейнерах, только когда машина будет готова к повторному использованию. Задача – не перепутать их местами: **трубка красного цвета предназначена для контейнера с моющим средством; прозрачная трубка – с ополаскивающей добавкой.**

Не оставляйте машину включённой без присмотра и в бездействии на протяжении длительных промежутков времени.



НЕИСПРАВНОСТИ И ОТКАЗЫ (ПОЛЬЗОВАТЕЛЮ)



НЕИСПРАВНОСТЬ	ВОЗМОЖНАЯ ПРИЧИНА	ВОЗМОЖНЫЙ СПОСОБ УСТРАНЕНИЯ
Не загорается светодиодный индикатор напряжения 	Нет тока.	Проверить состояние подключения к сети электропитания.
Не запускается программа мойки	Не завершена загрузка посудомоечной машины.	Дождаться, пока загорится светодиодный индикатор 
Неудовлетворительные	Засорены моечные отверстия	Разобрать и прочистить

результаты мойки	распылителей	распылители (см. Раздел 8.2 «Периодические чистки»)
	Недостаточный объём или несоответствие моющего средства и/или ополаскивающей добавки	Проверить тип моющего средства и его объём.
	Неправильная установка тарелок/стаканов	Установить тарелки/стаканы правильно.
	Низкая температура мойки	Проверить температуру по дисплею; если ниже 50°C, связаться со Службой техподдержки.
	Неподходящие настройки цикла	Увеличить длительность цикла мойки, если посуда имеет значительные загрязнения и/или содержат частично засохшие остатки пищи.
Неудовлетворительные результаты ополаскивания	Засорены насадки распылителя В котле известковые отложения	Проверить насадки на предмет чистоты, а также установленные смягчители воды – на правильное функционирование.
Пятна на стаканах и столовом серебре	Ополаскивающая добавка не подходит либо дозируется неправильно. Вода с уровнем жёсткости, превышающим 12°dF либо содержит много растворённых солей.	Проверить состояние контейнера с ополаскивающей добавкой и обеспечить его правильную работу. Если проблема остаётся, связаться со Службой технической поддержки.
После проведённой процедуры слива некоторый объём воды остаётся в резервуаре	Неправильное положение дренажного шланга или же он частично засорён	Проверить состояние дренажного шланга, а также расположение дренажного канала (не должен располагаться слишком высоко – см. схему подключений).

1.1 Неисправности дисплеев модели Tronic (пользователю)

Если после выключения машины и повторного её включения проблема остаётся, свяжитесь со Службой технической поддержки и назовите код ошибки, появившейся на дисплее:

E1	Неисправен датчик котла	Свяжитесь со Службой технической поддержки
E2	Неисправен датчик резервуара	Свяжитесь со Службой технической поддержки
E3	Таймаут наполнения водой (продолжительность заполнения резервуара водой превысила установленное время)	Убедитесь в том, что открыт вентиль подачи воды, проверьте динамическое давление в водопроводе и чистоту входного фильтра канала подачи воды. Если проблема остаётся, свяжитесь со Службой технической поддержки.
E4	Температура в котле превысила максимально допустимое значение.	Свяжитесь со Службой технической поддержки
E5	Температура в резервуаре превысила максимально допустимое значение.	
E6	Слив производится неправильно. В конце дренажного этапа процессор продолжает обнаруживать в резервуаре воду. Это может происходить: из-за неисправности дренажного насоса (если таковой имеется); засора	Удостовериться в чистоте фильтров, а также в том, что сливной шланг не засорён, не перегнут и не пережат. Убедиться в том, что дренажный насос не заблокирован посторонними предметами, и работает согласно требованиям Раздела "10.2

	дренажного шланга; неисправности реле низкого давления в резервуаре; слишком короткого времени, установленного для цикла слива; неправильного положения переточной трубки	Периодические проверки". Если проблема остаётся, свяжитесь со Службой технической поддержки.
E7	15-минутный лимит времени (для котла)	Свяжитесь со Службой технической поддержки
E8	30-минутный лимит времени (для резервуара)	
E9	В памяти неправильный параметр	